

Senspa

Руководство пользователя

IB-2300

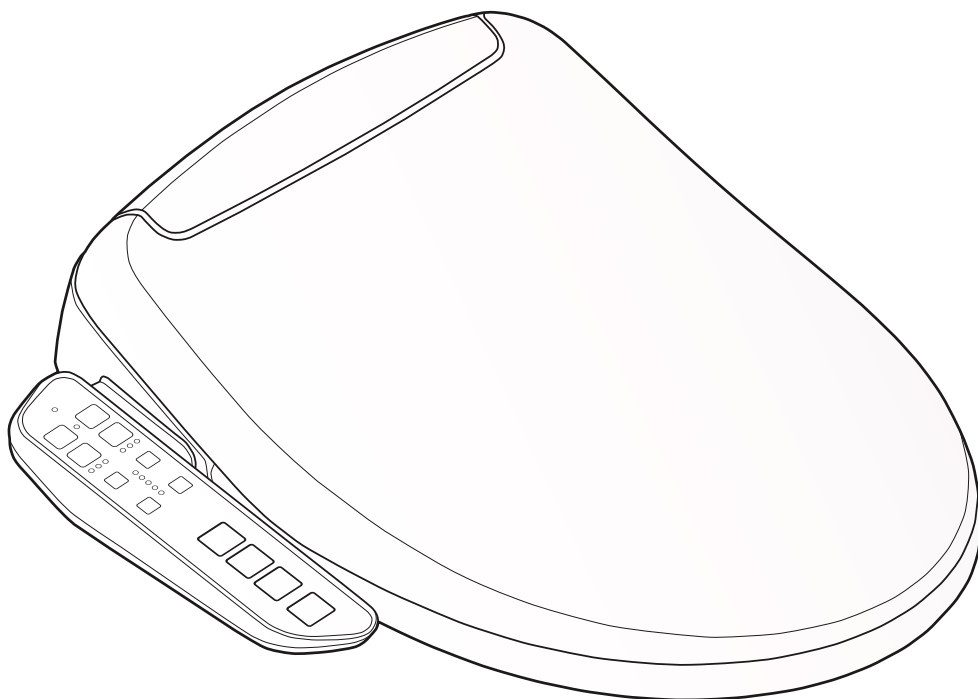

Для правильной эксплуатации устройства внимательно ознакомьтесь с настоящим руководством.

Настоящее руководство включает гарантийный талон на товар.
Сохраните гарантийный талон для предъявления в сервисный центр.

Содержание



Меры обеспечения безопасности	3
Экономия энергии	7
Описание функций	8
Наименование деталей	9
Способ установки.....	11
Подготовка и проверка перед эксплуатацией	14
Рекомендации по эксплуатации	15
Регулирование и использование функций	16
Отделение устройства от унитаза.....	18
Техническое обслуживание	19
Корпус, сиденье, крышка	19
Очистка сетки шланга подачи воды.....	20
Поиск и устранение неисправностей	21
Техническая поддержка потребителей	24
Технические характеристики	25
Гарантийный талон	26

Меры обеспечения безопасности



Перед установкой и началом эксплуатации крышки-биде ознакомьтесь со всеми пунктами инструкции

- ※ **ВНИМАНИЕ!** Во избежание возникновения опасной ситуации из-за случайной перенастройки автоматического термовыключателя, данный прибор НЕ следует подключать к электропитанию через внешнее переключающее устройство, такое как таймер, или к цепи, которая регулярно включается и выключается с помощью обслуживающей программы.
- ※ В настоящем руководстве используются следующие символы, обозначающие опасную ситуацию с разной степенью серьезности.

ВАЖНЫЕ ОБОЗНАЧЕНИЯ

 ОПАСНО	Обозначает неизбежно опасную ситуацию, которая приведет к смерти или серьезной травме, если ее не предотвратить
 ОСТОРОЖНО	Обозначает опасные ситуации, при которых пользователь может погибнуть или получить серьезную травму, если настоящее изделие эксплуатируется неправильно
 СТРОГО СОБЛЮДАТЬ	Указывает на необходимость соблюдать при использовании изделия указанные меры безопасности

ОПАСНО

	Не вскрывайте изделие для ремонта или по другим причинам. Производить техническое обслуживание и ремонт данного изделия должны только квалифицированные специалисты.
	<ol style="list-style-type: none">1. Данное изделие работает на электричестве. Не устанавливайте изделие в местах, где на него может попасть вода или воздействовать влага, например образовавшийся конденсат. ※ В случае размещения изделия в санузле с ванной, следует также установить вентилятор для обеспечения влагоиспарения.2. Не устанавливайте розетку для прибора рядом с ванной.3. При подключении изделия к розетке, вилка должна входить в нее плотно.4. Данное изделие снабжено электрошнуром с заземляющим проводом внутри. Вилку изделия следует подключать к правильно установленной и заземленной розетке.5. Если данное изделие эксплуатируется в санузле с ванной и унитазом, необходимо полностью изолировать силиконом место соединения вилки сетевого шнура с розеткой для защиты от попадания воды и влаги. ※ В случае отсутствия водонепроницаемости в месте соединения вилки с розеткой обратитесь к специалисту.
	Не допускайте попадания капель воды на главный корпус изделия и вилку его шнура питания

Не пользуйтесь сломанным изделием

Отключите шнур питания от розетки и закройте запорный клапан при следующих неисправностях:

- из главного корпуса или трубопровода происходит утечка воды
- изделие сломано или имеет трещины
- изделие издает необычные звуки или странный запах
- из изделия идет дым
- изделие перегревается

Если вы продолжите пользоваться изделием после обнаружения какой-либо из вышеупомянутых неисправностей, это может стать причиной поражения электротоком

Не пользуйтесь плохо закрепленной или расшатавшейся электророзеткой, во избежания возникновения пожара или поражения электротоком

Не допускайте превышения номинального напряжения в розетке и распределительном устройстве. Подключение слишком большого количества вилок приведет к превышению номинального напряжения и может вызвать пожар

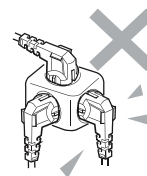

Обращайтесь со шнуром питания осторожно и не допускайте его разрыва или повреждения

Не разрешается использование и монтаж шнура, изготовленного по усмотрению пользователя
Не допускайте перегиба и закручивания шнура питания
Не тяните за шнур при отключении прибора от сети
Не ставьте на шнур тяжелые предметы

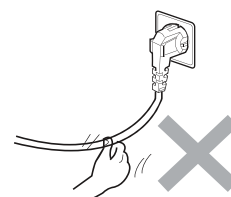

Пользование поврежденным шнуром питания может стать причиной возникновения короткого замыкания, пожара и поражения электротоком

Указанные ниже лица нуждаются в помощи других людей при использовании функций с настройкой температурных режимов

- дети и пожилые люди, которые не в состоянии отрегулировать температуру
- люди, которые не могут самостоятельно управлять своим телом в связи с болезнью или инвалидностью
- люди, проходящие курс лечения препаратами, вызывающими сонливость, упадок сил или интоксикацию

Контроль заземления изделия должен производить специалист

Выполнение работ по заземлению должно осуществляться квалифицированным специалистом. При неправильном исполнении возможно поражение электрическим током и утечка тока



ОСТОРОЖНО



Не прикасайтесь к шнуру питания мокрыми или влажными руками



Беречь от огня



Запрещено:

- Вставать на сиденье, крышку и корпус изделия ногами
- Помещать на крышку и корпус тяжелые предметы
- Сгибать и сдавливать соединительный шланг
- Перекрывать выход теплого воздуха из сопла
- Смывать посторонние предметы, кроме туалетной бумаги



Для чистки изделия не пользуйтесь агрессивными моющими средствами, бензолом, растворителем для краски и жесткими щетками



Следите за тем, чтобы температура в санузле не опускалась ниже 5°C.

При замерзании вода может разорвать водоподводящий трубопровод или внутренние детали и стать причиной утечки и нарушения нормального функционирования устройства

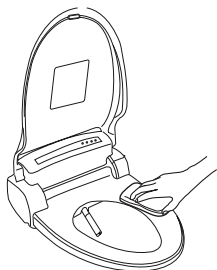

Производите уборку сиденья и крышки
влажной мягкой тканью

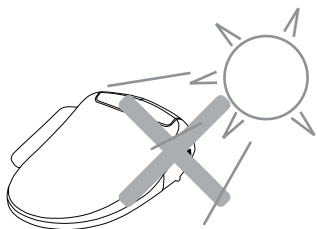

Не допускайте воздействия на изделие
прямых солнечных лучей

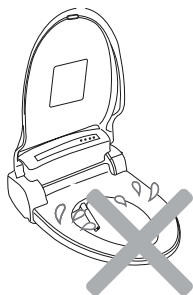

Следите за тем, чтобы на корпусе не оставались
капли жидкости

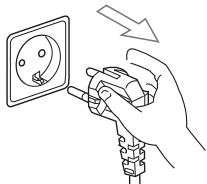

Если устройство не используется долгое время,
отключите его от сети

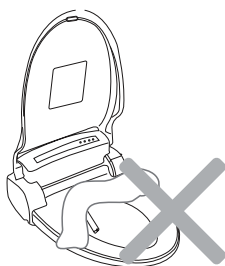

Следите за тем, чтобы посторонние
предметы не закрывали датчики изделия



Во время грозы
отключите устройство от сети

Соблюдайте дистанцию при использовании сторонних приборов с радиоволнами

При пользовании устройством не облакачивайтесь спиной на крышку

● Отключайте питание при длительном простое

Если Вы не планируете использовать устройство длительное время, отключите его от сети.

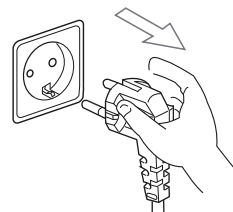

● Используйте режим энергосбережения «SensEco»

При включении режима энергосбережения устройство перейдет в него в течении 1 часа после использования

В режиме энергосбережения температура будет поддерживаться на уровне 30°C. При следующем использовании устройство вернется к последним настройкам

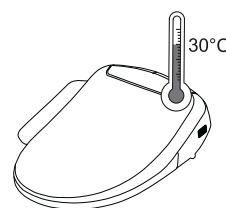





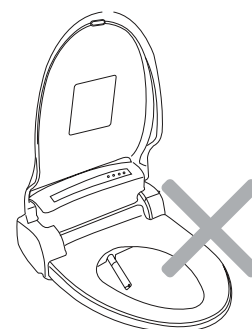





● Закрывайте крышку

Закрывайте крышку устройства для поддержания тепла у поверхности сиденья на постоянном уровне



Описание функций крышки-биде Sensra IB-2300

Раздел	Функция	Описание	Активация
Стандартные гигиенические процедуры	Обмыв *	Обеспечивает гигиену ягодиц.	Нажать 
	Биде *	Обеспечивает женскую интимную гигиену	Нажать 
	Сушка *	Обдув потоком теплого воздуха с возможностью регулировки температуры	Нажать 
Специальные виды обмыва	Гидромассаж *	Обмыв с движением форсунок вперед-назад	Дважды нажать  
	Клизменный гидромассаж *	Обмыв с движением форсунок вперед-назад с помощью интенсивной струи воды	Дважды нажать 
Умные функции	Очистка форсунки	Дополнительная очистка форсунки в ручном режиме	Удерживать в течении 3 с 
	Автоматическая очистка форсунок	До и после каждого использования форсунка очищается потоком воды	—
	Режим энергосбережения «SensEco»	Устройство переходит в специальный режим в течении 1 часа после использования. Температура воды будет поддерживаться на уровне 30°C.	Нажать 
	Детский режим	Автоматический режим для детей. Мягкий гидромассаж с движением форсунки в течении 40 с., затем функция «Сушка» в течении 60 с.	Нажать 
Комфорт и эргономика	Подогрев сиденья	Подогрев поверхности сиденья с возможностью регулировки температуры	Нажать 
	Микролифт крышки и сиденья	Плавное и бесшумное опускание крышки и сиденья унитаза	Поднять крышку/сиденье

* ОБРАТИТЕ ВНИМАНИЕ

При использовании функций обмыва, не забудьте отрегулировать температуру и давление воды, а также положение форсунки.
При использовании функции сушки, не забудьте отрегулировать температуру потока воздуха.

ОСОБЕННОСТИ

Антибактериальное покрытие «SensClean»

Специальное покрытие форсунки и сиденья крышки-биде, препятствующее скоплению бактерий и микроорганизмов

Наименование деталей

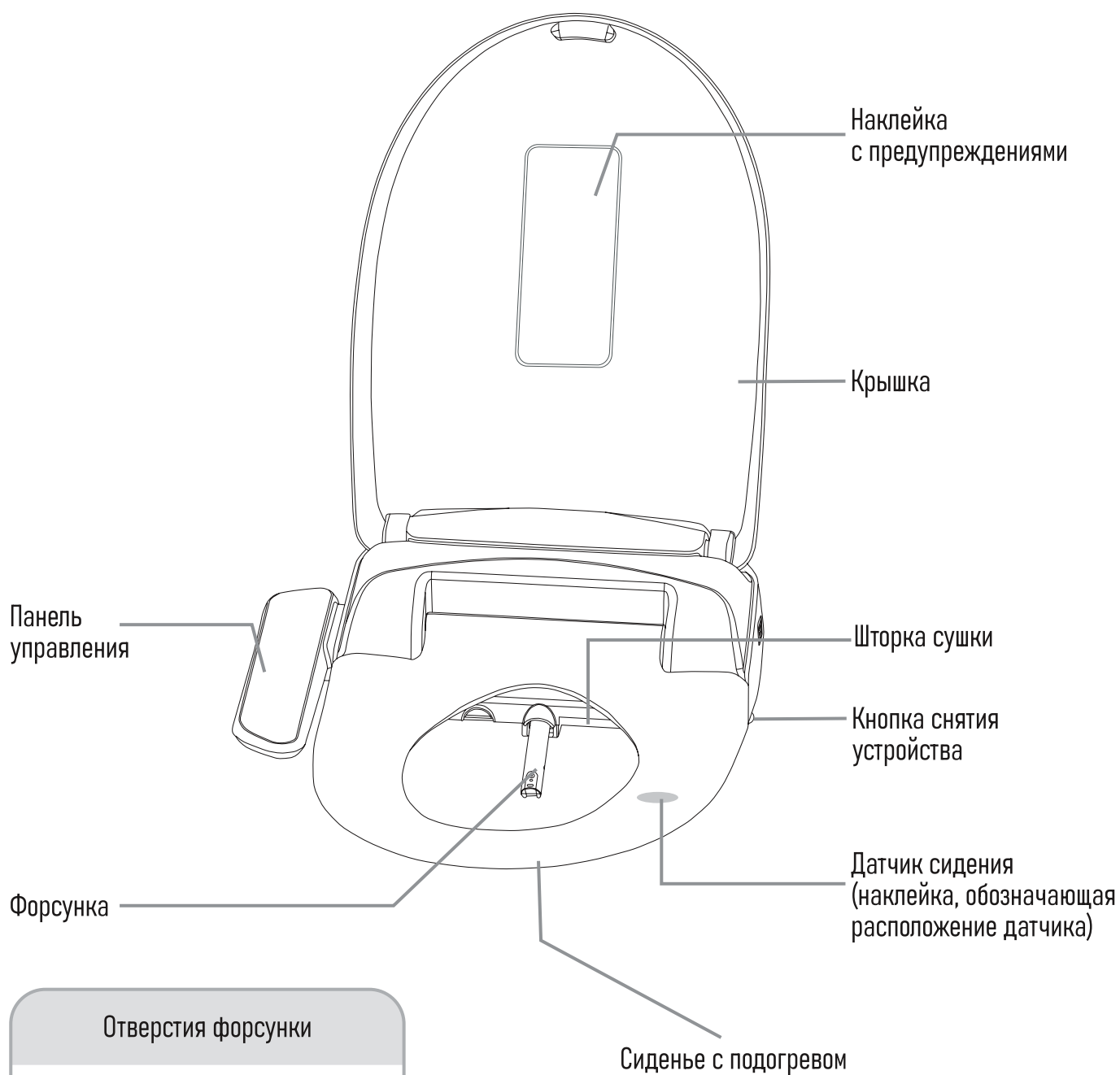

Отверстия форсунки

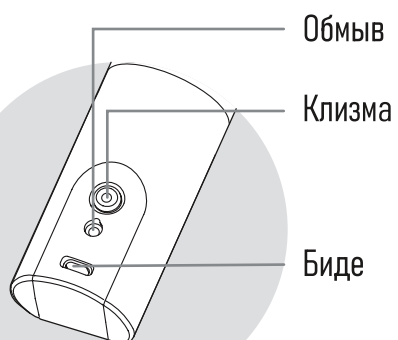

Панель управления

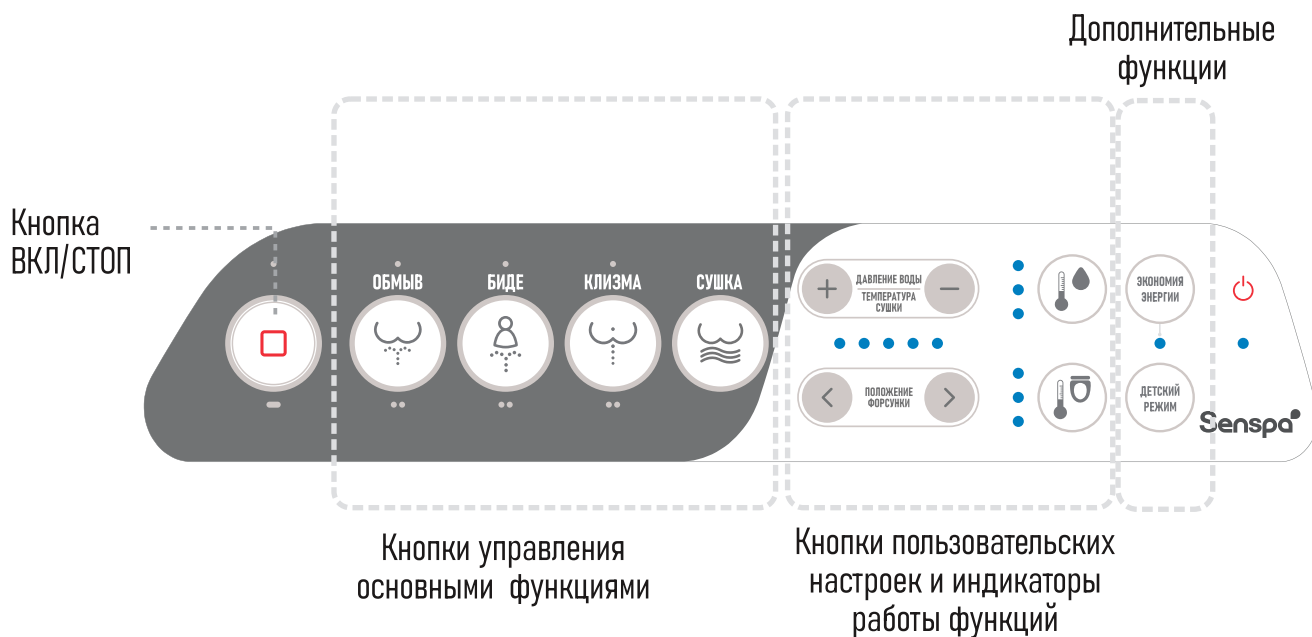

Дополнительные приспособления

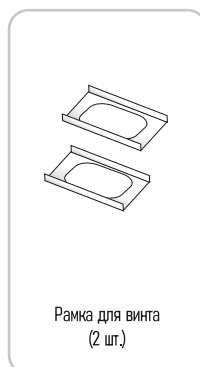
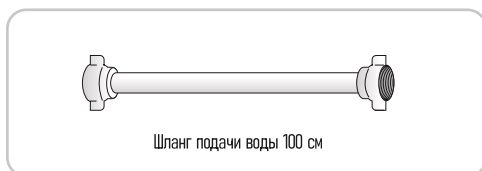
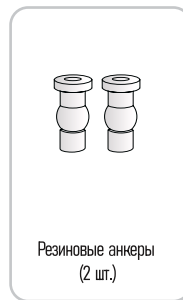
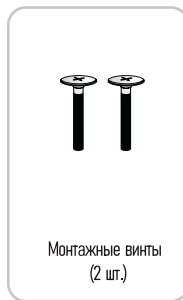
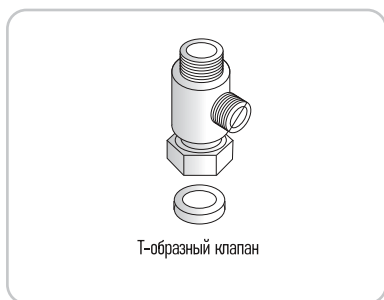

※ комплектация может быть изменена по усмотрению производителя

Способ установки

1 ПЕРЕД УСТАНОВКОЙ

Рекомендуем установить запорный клапан для нижеперечисленных случаев

- Для быстрого демонтажа крышки для ремонта или в случае переезда
- Для быстрого прекращения подачи воды к крышке-биде при проведении сервисных работ
- Для предотвращения утечки
- Для прекращения подачи воды при длительном простое

Может потребоваться приобретение дополнительных компонентов

Для подключения крышки-биде к водоснабжению понадобится один из нижеуказанных запорных клапанов

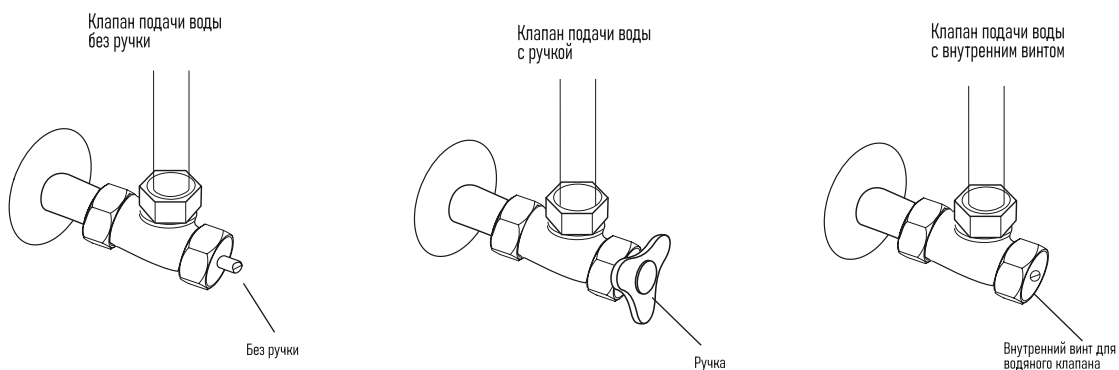

- Укладывайте излишки водяного шланга в безопасном месте во избежание его повреждения

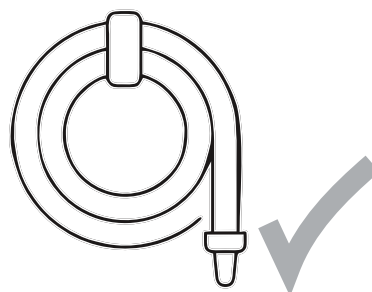

Для надежной установки запорного клапана обратитесь за помощью к квалифицируемому специалисту
Проконсультируйтесь у квалифицированного специалиста
или обратитесь в сервисный центр на сайте senspa.ru

2 УСТАНОВКА

1 Перекройте подачу воды

- Перекройте подачу воды, повернув ручку вправо, и отсоедините водяной шланг.

3 Установить запорный клапан

- Перед установкой запорного клапана удалить пыль и песок в водовпускном отверстии
- Обернуть вокруг водяного патрубка уплотнитель резьбы
- Соединить патрубок с запорным клапаном

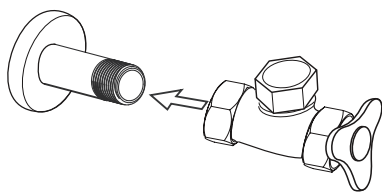

2 Снимите имеющиеся сиденье и крышку

- Открутите винты с обеих сторон имеющегося сиденья унитаза, чтобы снять сиденье с крышкой.
- Храните снятое сиденье и гайки в надёжном месте на тот случай, если будете переезжать или потребуются поставить их обратно.

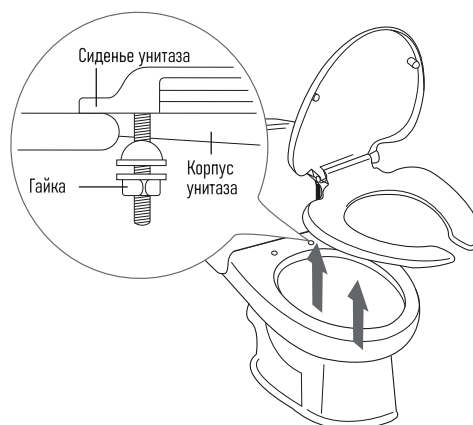

4 Подсоедините шланг подачи воды

Установка на унитаз с бачком

- Отсоедините имеющийся шланг подачи воды
- Установите Т-образный клапан как показано на рисунке ниже

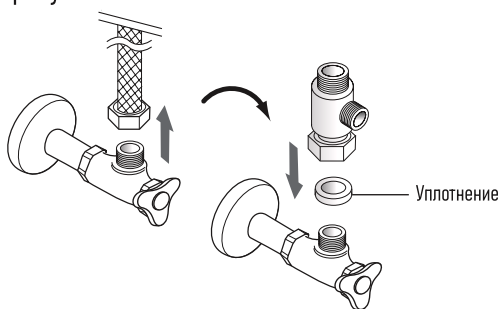

Присоедините к Т-образному клапану шланги подачи воды

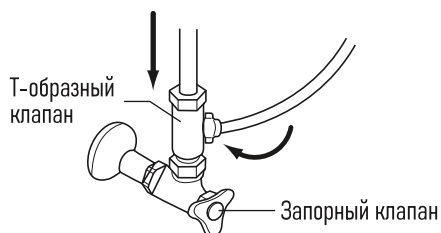

Установка на унитаз с инсталляцией

- Подготовьте вывод воды для подключения крышки-биде к водоснабжению
- Присоедините шланг подачи воды крышки-биде к запорному клапану

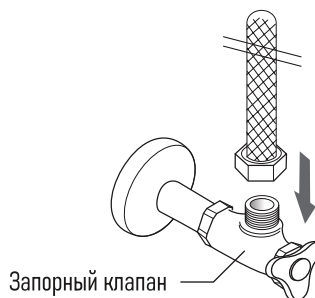

5 Вставьте резиновые анкеры в крепёжные отверстия унитаза

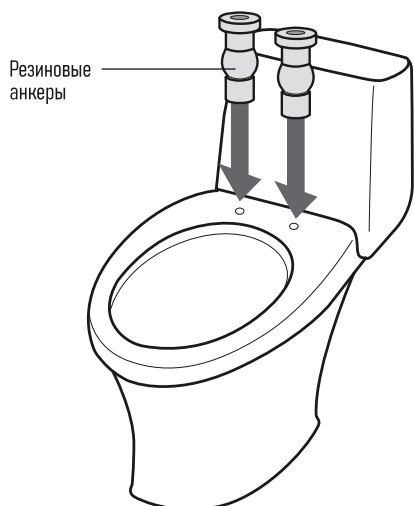

6 Присоедините пластину

- Вставьте винт в рамку и выровняйте по верху крепежной пластины. Вставьте винт с рамкой в основание. После этого вкрутите их в резиновые анкеры при помощи отвёртки.

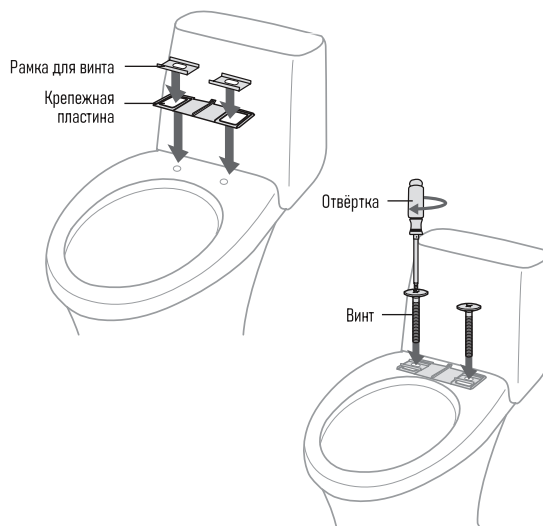

7 Установите главный узел устройства на основание и нажимайте, пока не услышите щелчок

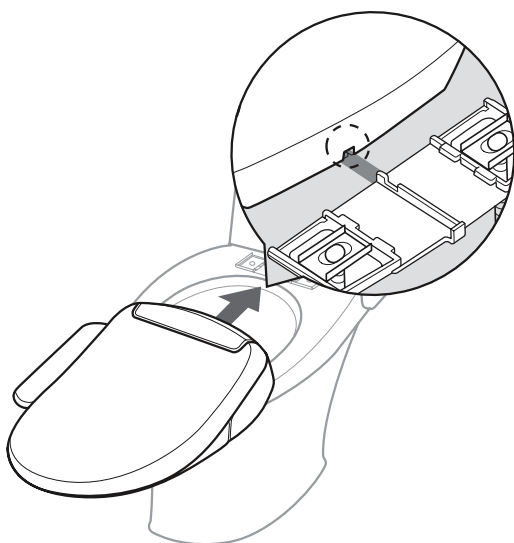

8 Подсоедините шланг подачи воды к крышке-биде

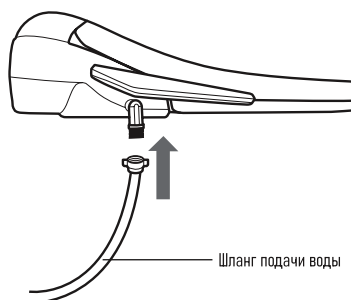

ОБРАТИТЬ ВНИМАНИЕ

Используйте только комплект шлангов, прилагающийся к изделию

Подготовка и проверка перед эксплуатацией

Подготовка

1 Проверьте на наличие утечки

- Поверните ручку водяного клапана влево и проверьте, нет ли утечки воды из шланга. (1-5)

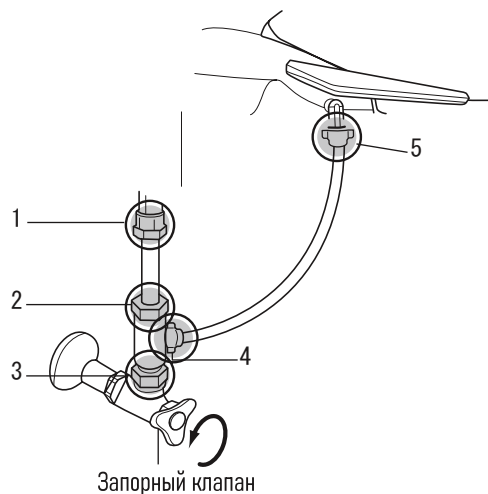

2 Убедитесь, что вилка шнура питания вставлена в розетку 220 В с заземлением

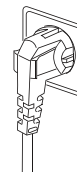

3 Активируйте датчик присутствия

Коснитесь датчика сиденья для активации датчика присутствия.
При этом должны загореться указанные индикаторы на панели управления

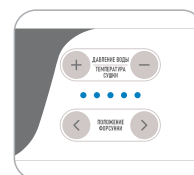

4 Наполните бачок водой

Не убирая руки с датчика, нажмите кнопку  или , чтобы вода начала поступать в бачок для подогрева воды.
Когда бачок будет заполнен, раздастся низкий звуковой сигнал, который означает завершение подготовки

Осторожно!

При соблюдении вышеперечисленных пунктов после звукового сигнала из форсунки начнет поступать вода, соответственно выбранному режиму

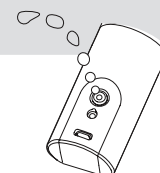

Рекомендации по эксплуатации



1

ОБРАТИТЬ ВНИМАНИЕ

Садитесь не на край сиденья, а ближе к внутренней части.
При правильном положении уменьшается количество водяных брызг, попадающих на главный корпус (см. стр. 6)

2

Использование функций обмыва, биде или клизмы

- Нажмите соответствующую кнопку   
- Настройте температуру и давление воды, а также положение форсунки с помощью кнопок пользовательских настроек

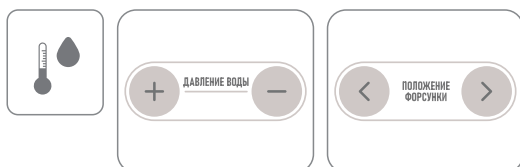

ОБРАТИТЬ ВНИМАНИЕ

Каждая функция выполняется в течение одной минуты



3

Остановка функций

Для прекращения использования функции обмыва, биде или клизмы до ее автоматической остановки нажмите кнопку «ВКЛ/СТОП» 

4

Функция «Сушка»

- Нажмите кнопку «СУШКА» 
- Для прекращения использования функции, нажмите кнопку «ВКЛ/СТОП» 

ОБРАТИТЬ ВНИМАНИЕ

Функция выполняется в течение 3 минут

Регулирование температуры

Температура сиденья, сушки и воды регулируется с помощью кнопок на панели управления. Выбор подходящей температуры осуществляется указанными ниже способами:

С помощью кнопки (многократное нажатие) регулирования температуры воды и сиденья в пределах 3 уровней



С помощью кнопок регулирования температуры сушки в пределах 5 уровней

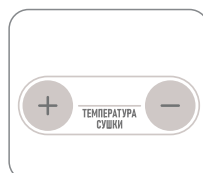

Температура воды



Температура сиденья



Температура сушки

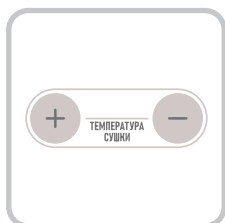

Регулирование давления воды

Давление воды регулируется с помощью кнопок на пульте управления

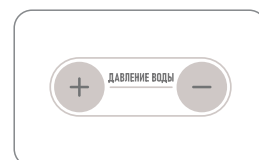

Регулировка осуществляется в пределах 5 уровней

Использование форсунок

● Регулирование положения форсунки

Регулировка осуществляется кнопками на панели управления при активной функции «Обмыв» или «Биде» в пределах 5 уровней

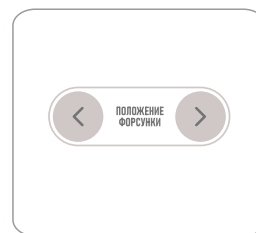

● Очистка форсунки

Во время использования функций обмыва форсунка выполняет самоочистку до и после каждой процедуры

Для дополнительной очистки форсунки:

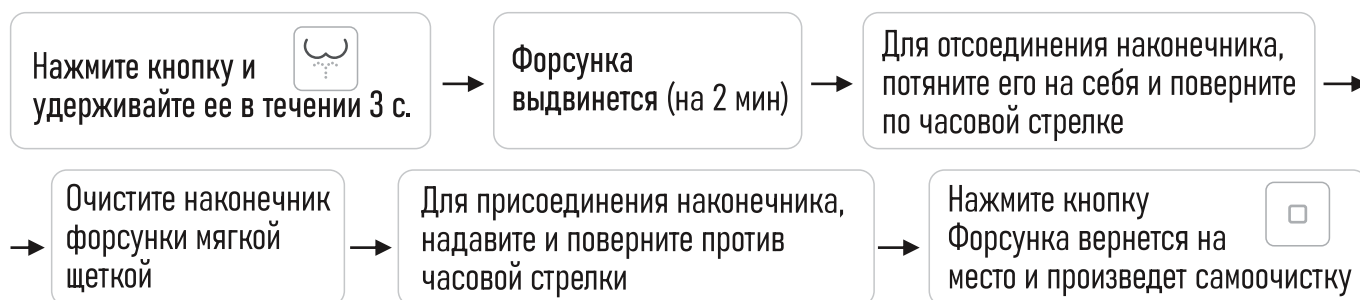



Детский режим

Для активации нажмите кнопку 



При этом активируется мягкий гидромассаж с движением форсунки в течении 40 секунд. По окончании осуществляется сушка в течении 60 секунд.

Режим энергосбережения «SensEco»

Для активации функции нажмите кнопку  При этом на панели управления загорится соответствующий индикатор 

В режиме экономии энергии температура воды и сиденья поддерживается на уровне 32°C



Для отключения функции нажмите кнопку  При этом на панели управления гаснет соответствующий индикатор 

ОБРАТИТЬ ВНИМАНИЕ

- При энергосберегающем режиме температура воды и сиденья могут быть ниже заданной величины
- Если вы воспользуетесь изделием с активной функцией «ЭКОНОМИЯ ЭНЕРГИИ», режим энергосбережения будет автоматически отменен, и восстановлен через 1 час после использования

Отделение устройства от унитаза

Для перемещения или отделения устройства от унитаза следуйте инструкциям ниже:

- Отсоедините вилку питания
- Закройте клапан подачи воды
- Нажмите и удерживайте кнопку с левой стороны устройства для полного слива воды из водяного бачка

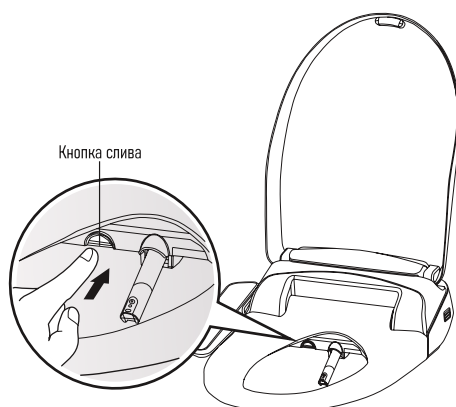

- Открутите гайку на шланге, присоединённом к устройству, затем отделите электронное сиденье от унитаза в показанном порядке:
 - Нажимая кнопку (в месте, указанном стрелкой)
 - Слегка толкайте электронное сиденье унитаза в направлении от бачка, основной узел начнёт скользить
 - Затем слегка потяните устройство от бачка, и оно отделится от унитаза

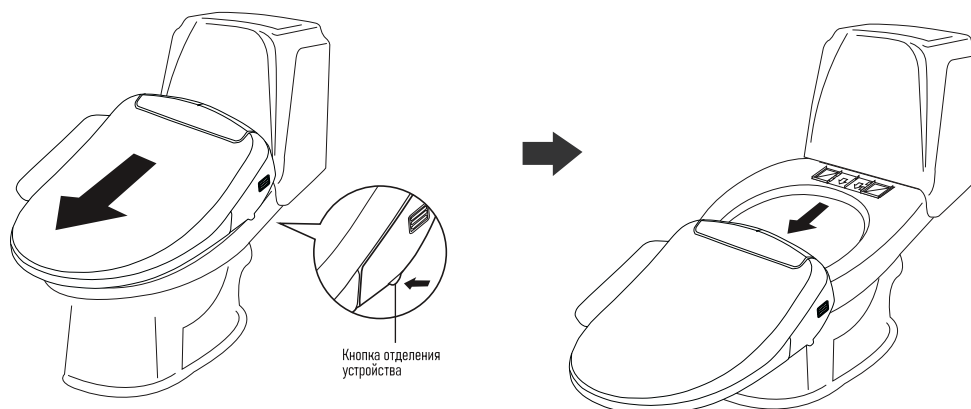

ОБРАТИТЬ ВНИМАНИЕ



Не переворачивайте сиденье вверх дном. Это может привести к повреждению устройства и риску возгорания

Техническое обслуживание

корпус, сиденье, крышка

- 1** Во время очистки шнур питания необходимо вытащить из розетки и принять меры к защите шнура и (или) розетки от контакта с водой.

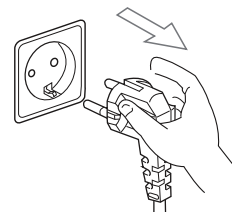

- 2** Проводить плановую чистку корпуса, сиденья и крышки влажной тканью

- 3** Для устранения сильного загрязнения использовать слабое моющее средство. После чего удалить его влажной мягкой тканью. Полностью удалить влагу.

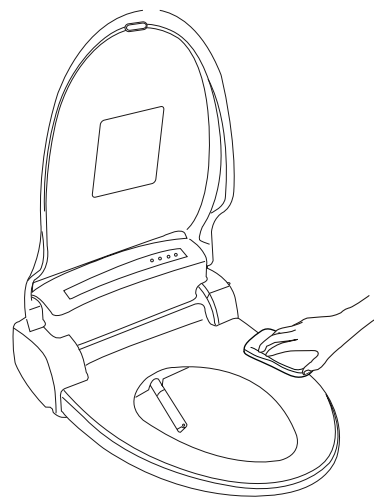

ОБРАТИТЬ ВНИМАНИЕ



Не используйте жесткие чистящие средства

ОБРАТИТЬ ВНИМАНИЕ

1

Электронная крышка-биде IB-2300 является электрическим прибором. Следите за тем, чтобы на корпус не попадала вода

2

Поддерживайте в чистоте датчик сиденья. При несоблюдении чистоты изделие может функционировать неправильно или полностью перестанет работать

Очистка сетки шланга подачи воды

- Если скорость подачи воды при обмыве уменьшается, очистите сетку.

1 Закройте запорный клапан



или перекройте подачу воды

2 Нажмите и удерживайте кнопку с левой стороны устройства для полного слива воды из водяного бачка

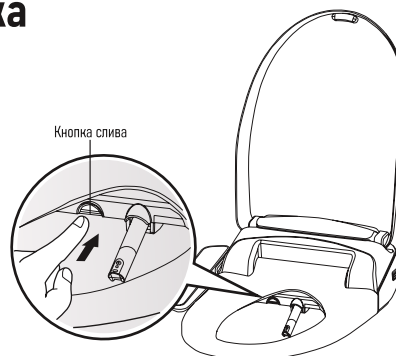

3 Открутите гайку водяного шланга

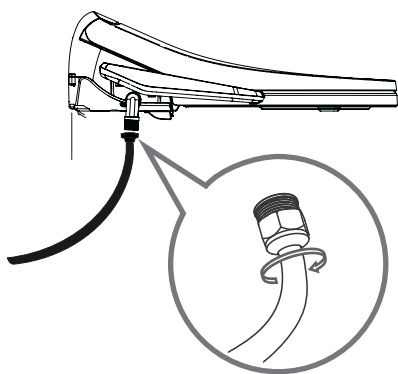

4 Очистите сетчатый фильтр небольшой щёткой или водой

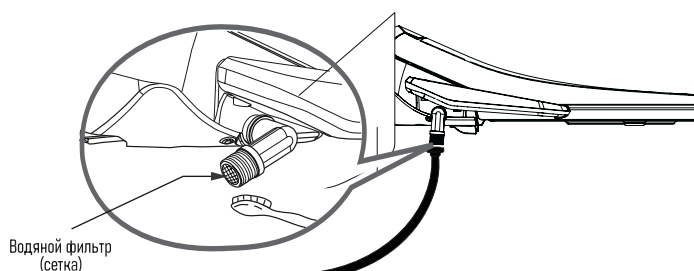

5 Закрутите обратно гайку водяного шланга

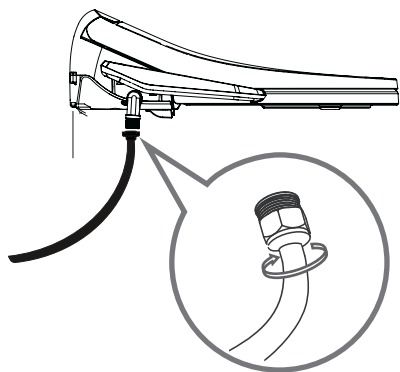

6 Откройте запорный клапан



или возобновите подачу воды

Поиск и устранение неисправностей

ПРИ ВОЗНИКНОВЕНИИ НЕИСПРАВНОСТЕЙ, НЕ УКАЗАННЫХ НИЖЕ, ОТКЛЮЧИТЕ УСТРОЙСТВО ОТ СЕТИ И ОБРАТИТЕСЬ В БЛИЖАЙШИЙ СЕРВИСНЫЙ ЦЕНТР



Внимание

Если шнур питания поврежден, во избежание риска его замену должен осуществить производитель, его представитель по техническому обслуживанию и ремонту, либо другие уполномоченные лица

Данное устройство не предназначено для пользования лицами (включая детей) с ограниченными физическими, сенсорными и умственными возможностями, либо с недостаточным уровнем опыта и знаний, за исключением случаев, когда они действуют под контролем или по указаниям относительно пользования электронной крышкой-биде со стороны лица, отвечающего за их безопасность



Дети должны пользоваться электронной крышкой-биде под контролем, чтобы они не играли устройством

Следует использовать комплект шлангов, поставляемых вместе с устройством; не следует повторно использовать старые шланги

В случае возникновения утечки воды, прекратите ее подачу:

- закройте запорный клапан
- в случае, если утечка не прекратилась, отключите водоснабжение

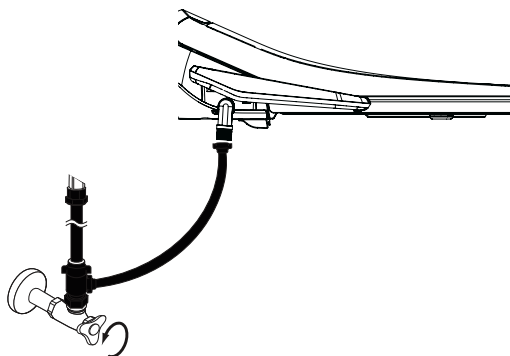





- Перед обращением в ремонтную службу проверьте указанные ниже узлы и детали.

Электроснабжение

Неисправность	Возможные причины	Способ устранения
Устройство не работает или не горит индикатор питания на панели главного корпуса	Отключена электроэнергия	Подождать возобновления подачи энергии
	Устройство выключено	Включить электроснабжение кнопкой на панели управления главного корпуса

Обмыв, Биде, Клизма

Неисправность	Возможные причины	Способ устранения
Не распыляется вода	Прервана подача воды	Подождать возобновления подачи воды
	Закрыт запорный клапан	Открыть запорный клапан (см. стр. 20)
	Человек, пользующийся унитазом, находится вне зоны действия датчика сиденья	Вернуться в зону действия датчика сиденья
Слабое давление воды	Перекрыт шланг	Освободить шланг
	Величина давления воды настроена на низкий уровень	Нажать кнопку  на панели управления (см. стр. 16)
Вода недостаточно теплая	Забился сетчатый фильтр	Очистить сетчатый фильтр (см. стр. 20)
	Величина температуры настроена на низкий уровень, либо функция подогрева воды отключена	Отрегулировать температуру кнопкой на панели управления (см. стр. 16) 
При активной функции Обмыв / Биде / Клизма, подача воды прекращается	Включен энергосберегающий режим	Выключить энергосберегающий режим или начать пользоваться устройством. Пользовательские настройки возвращаются не более, чем через 5 минут
	Каждая функция выполняется в течении 1 минуты. После чего подача воды автоматически прекращается	Повторно нажать на кнопку  /  / 
	Человек, пользующийся унитазом, покинул зону датчика сиденья	Вернуться в зону действия датчика сиденья

Датчик сиденья

Неисправность	Возможные причины	Способ устранения
Функция обмыва или сушки работают при отсутствии на сиденье человека	Датчик сиденья что-то заслоняет	Убрать предмет с датчика
	Датчик сиденья намок	Удалить влагу сухой тряпкой

Подогрев сиденья

Неисправность	Возможные причины	Способ устранения
Сиденье недостаточно теплое	Величина температуры сиденья настроена на низкий уровень	Отрегулировать температуру сиденья возможно повторным нажатием кнопки на пульте управления (см. стр. 16) 
	Устройство работает в энергосберегающем режиме	Подождать 5 минут
Режим подогрева сиденья отключился	При длительном нахождении на сиденье режим подогрева сиденья выключается через 30 минут во избежание перегрева. Режим включается заново после того, как пользователь покинул сиденье	

Сушка

Неисправность	Возможные причины	Способ устранения
Температура сушки низкая	Величина температуры сушки настроена на низкий уровень	Отрегулировать температуру сушки кнопками на пульте управления (см. стр. 16)
Функция сушки не работает	Закончилось время действия функции	Повторно активировать функцию, нажав на кнопку 
	Пользователь находится вне зоны действия датчика или датчик загрязнен	Вернуться в зону действия датчика или устранить загрязнение

Экономия энергии

Неисправность	Возможные причины	Способ устранения
Режим экономии энергии не работает	Устройство не подключено к сети электропитания	Подключить устройство к сети электропитания
	Устройство включено первый раз или после долгого простоя	Режим может работать некорректно в первый день и стабилизируется на второй день
	Подача питания прекратилась во время работы режима экономии энергии	Возобновить питание и повторно активировать режим на панели управления (см. стр. 17)

Техническая поддержка потребителей

Перед обращением в сервисный центр ознакомьтесь с разделом «Поиск и устранение неисправностей»

Гарантия

- Настоящее руководство пользователя включает Гарантию. Внесите соответствующие сведения (дистрибьютор, дата установки) и внимательно изучите гарантию.
- Гарантийный срок составляет 1 год от даты продажи.

Минимальный срок хранения запасных частей, предназначенных для ремонта

- Минимальный срок хранения запасных частей, предназначенных для ремонта, составляет 6 лет с момента завершения изготовления.

В случае обращения в сервисный центр на основании гарантии

- Еще раз внимательно прочитайте руководство пользователя, и если неполадки не удастся устранить, обратитесь к своему местному дилеру или в местный сервисный центр.
- При обращении в сервисный центр предъявите гарантийный талон.

Сведения, требуемые при обращении в сервисный центр

- Адрес, имя, номер телефона
- Желаемая дата для визита специалиста
- Наименование изделия
- Заводской номер
- Дата установки

После истечения срока действия гарантии

- Обратитесь к местному дилеру или в местный сервисный центр. В случае, если функционирование изделия можно сохранить с помощью ремонта, наша компания окажет по требованию платные услуги по ремонту.

О регулярном осмотре (платном)

Рекомендуем для поддержания изделия в исправном состоянии проводить его регулярный осмотр приблизительно 1 раз в 2-3 года

Сведения о плате за ремонт (при обращении в сервисный центр)

В стоимость ремонта входят:

[Плата за техническую поддержку] + [Стоимость деталей] + [Транспортные расходы]

[Плата за техническую поддержку] взимается за диагностику, ремонтные работы, замену или наладку деталей и частей.

[Стоимость деталей] представляет собой стоимость деталей, использованных для ремонта.

[Транспортные расходы] взимаются в случае отправки квалифицированных технических специалистов к месту нахождения изделия.

Технические характеристики

Модель	IB-2300	
Номинальное напряжение	220 В~, 50 Гц	
Номинальная потребляемая мощность	670 Вт	
Длина шнура питания	1,5 м.	
Моющий узел	Обмыв	макс. 700 ± 100 куб. см / мин
	Биде	макс. 700 ± 100 куб. см / мин
	Клизма	макс. 700 ± 100 куб. см / мин
	Температура воды	Регулируемая, 30°C ~ 40°C
	Бачок для воды	1,8 л.
	Мощность нагревателя	600 Вт
	Защитное устройство	Автоматический термовыключатель, термopедохранитель, температурный датчик
Сиденье с подогревом	Температура сиденья	Регулируемая, 34°C ~ 40°C
	Мощность нагревателя	55 Вт
	Защитное устройство	Автоматический термовыключатель, температурный датчик
Сушка	Температура сушки	Регулируемая, 42°C ~ 69°C
	Мощность нагревателя	250 Вт
	Защитное устройство	Термический предохранитель, биметаллический
Давление воды	0,07–0,74 МПа	
Температура воды на входе	5°C ~ 35°C	
Температура окружающей среды	5°C ~ 40°C	
Размеры	443 Ш x 507 Д x 154 В (мм)	
	443 Ш x 493 Д x 154 В (мм)	
Масса	4,2 кг	
	4,3 кг	

Директива об отходах электрического и электронного оборудования (WEEE)



Присутствие такого символа на изделии или документации к нему указывает на то, что изделие в конце срока службы не следует выбрасывать вместе с другими бытовыми отходами. Во избежание причинения возможного вреда окружающей среде или здоровью вследствие бесконтрольного удаления отходов просим отделить данное изделие от других видов отходов и переработать его добросовестно, способствуя рациональному повторному использованию материальных ресурсов.

Бытовые пользователи должны обратиться за сведениями относительно места и способа доставки изделия для экологически безопасной переработки либо в местное торговое предприятие, у которого они приобрели данное изделие, либо в местное государственное учреждение.

Коммерческие и промышленные пользователи должны связаться со своим поставщиком и уточнить условия договора купли-продажи. Данное изделие не следует смешивать с другими отходами коммерческой деятельности для утилизации.

Гарантийный талон

ГАРАНТИЙНЫЕ ОБЯЗАТЕЛЬСТВА

Данное изделие, разработанное компанией ООО «ДжейКей Глобал Ко. Лтд», изготовлено с использованием самых современных технологий, из высококачественных комплектующих, что обеспечивает его надежность, удобство и безопасность в эксплуатации. Согласно данной Потребительской гарантии, компания ООО «ДжейКей Глобал Ко. Лтд» гарантирует исправность изделия с момента продажи (или с момента передачи изделия от Продавца Покупателю на основании договора) в течение одного года. В случае обнаружения заводского дефекта данного изделия в течение гарантийного периода, компания ООО «ДжейКей Глобал Ко. Лтд» обязуется произвести ремонт или замену самого изделия или его неисправных деталей согласно нижеследующим условиям без взимания дополнительной платы.

УСЛОВИЯ ГАРАНТИИ

1. Гарантийные обязательства действительны при предъявлении оригинального счета об оплате, выданного Продавцом Покупателю, а также гарантийного талона, на котором указаны:

- а) Имя Покупателя; б) Наименование Продавца, его печати и подписи; в) Модель изделия;
г) Дата продажи изделия; д) Серийный номер.

Компания ООО «ДжейКей Глобал Ко. Лтд» имеет право отказаться от выполнения гарантийных обязательств в случае, если вышеуказанная информация была удалена или изменена Покупателем после покупки изделия у Продавца.

2. Дефекты изделия не будут считаться заводским браком в случае, если оно было конструктивно изменено каким-либо образом даже с целью соответствия государственным или местным техническим стандартам или стандартам безопасности.

Данные гарантийные обязательства не подразумевают никакой компенсационной оплаты действий, направленных на внесение в изделие адаптационных конструктивных изменений, а также возмещения любого ущерба, вызванного подобными действиями.

3. Данные гарантийные обязательства не распространяются на:

А. Механические повреждения.

В. Периодические профилактические проверки, эксплуатационные расходы, ремонт и замену комплектующих в связи с изнашиванием материалов.

С. Транспортные расходы и расходы по установке/демонтажу изделия прямо или косвенно связанные с исполнением гарантийных обязательств.

Д. Повреждения в случаях:

-нарушений правил эксплуатации и неправильного использования изделия;

(использование изделия в непредназначенных для него целях или не в соответствии с прилагаемой к нему инструкцией по эксплуатации изделия; установка и подключение прибора в несоответствии с техническими стандартами или стандартами безопасности).

-произведение ремонтных действий вне дилерской сети указанных на сайте www.senspa.ru

-повреждения в случае стихийных бедствий, других условий, попадающих под понятие форс-мажора.

Компания ООО «ДжейКей Глобал Ко. Лтд», ее филиалы или дистрибьюторы не несут ответственности за любой, в том числе и случайный ущерб, нанесенный изделию, вследствие нарушений условий, ясно выраженных или подразумеваемых в данной гарантии.

4. Услуги, осуществляемые по гарантии (если не нарушены пункты: 1, 2, 3 данной гарантии):

а) Ремонт изделия в сервисном центре.

б) Диагностика изделия на компьютере в сервисном центре.

5. Услуги, осуществляемые за отдельную плату: а) Выезд мастера для осуществления ремонта на дому (при сложной поломке мастер может забрать изделие в сервисный центр для проведения ремонтных работ).

6. Срок гарантии на продукцию SensPa:

- Электронные крышки-биде - 2 года
- Умные унитазы - 1 год
- Сушилка для белья - 1 год

Ф.И.О покупателя	
Адрес	
Телефон	
Дата покупки	
Наименование товара	
Серийный номер	
Наименование магазина	
Адрес магазина	
Справочная информация	

Продавец: _____

М.П.

Покупатель: _____

для заметок

Senspa'