

Senspa[®]

Руководство пользователя

ТСВ 9100
TANKLESS



Для правильной эксплуатации устройства внимательно ознакомьтесь с настоящим руководством.

Настоящее руководство включает гарантийный талон на товар.
Сохраните гарантийный талон для предъявления в сервисный центр.

Содержание



Меры обеспечения безопасности	3
Экономия энергии	7
Описание функций	8
Наименование деталей	9
Панель управления главного корпуса.....	10
Индикаторная панель главного корпуса.....	10
Способ установки.....	11
Подготовка и проверка перед эксплуатацией	14
Рекомендации по эксплуатации	15
Регулировка температуры	16
Регулирование и использование функций	17
Смыв	18
Техническое обслуживание	19
Корпус, сиденье, крышка	19
Другие детали	20
Очистка форсунки	22
Очистка сетки угольного фильтра	23
Поиск и устранение неисправностей	24
Техническая поддержка потребителей	28
Технические характеристики	29
Гарантийный талон	30

Меры обеспечения безопасности



Перед установкой и началом эксплуатации унитаза ознакомьтесь со всеми пунктами инструкции

- ※ **ВНИМАНИЕ!** Во избежание возникновения опасной ситуации из-за случайной перенастройки автоматического термовыключателя, данный прибор НЕ следует подключать к электропитанию через внешнее переключающее устройство, такое как таймер, или к цепи, которая регулярно включается и выключается с помощью обслуживающей программы.
- ※ В настоящем руководстве используются следующие символы, обозначающие опасную ситуацию с разной степенью серьезности.

ВАЖНЫЕ ОБОЗНАЧЕНИЯ

 ОПАСНО	Обозначает неизбежно опасную ситуацию, которая приведет к смерти или серьезной травме, если ее не предотвратить
 ОСТОРОЖНО	Обозначает опасные ситуации, при которых пользователь может погибнуть или получить серьезную травму, если настоящее изделие эксплуатируется неправильно
 СТРОГО СОБЛЮДАТЬ	Указывает на необходимость соблюдать при использовании изделия указанные меры безопасности

ОПАСНО

	Не вскрывайте изделие для ремонта или по другим причинам. Производить техническое обслуживание и ремонт данного изделия должны только квалифицированные специалисты.
	<ol style="list-style-type: none">1. Данное изделие работает на электричестве. Не устанавливайте изделие в местах, где на него может попасть вода или воздействовать влага, например образовавшийся конденсат. ※ В случае размещения изделия в санузле с ванной, следует также установить вентилятор для обеспечения влагоиспарения.2. Не устанавливайте розетку для прибора рядом с ванной.3. При подключении изделия к розетке, вилка должна входить в нее плотно.4. Данное изделие снабжено электрошнуром с заземляющим проводом внутри. Вилку изделия следует подключать к правильно установленной и заземленной розетке.5. Если данное изделие эксплуатируется в санузле с ванной и унитазом, необходимо полностью изолировать силиконом место соединения вилки сетевого шнура с розеткой для защиты от попадания воды и влаги. ※ В случае отсутствия водонепроницаемости в месте соединения вилки с розеткой обратитесь к специалисту.
	Не допускайте попадания капель воды на главный корпус изделия и вилку его шнура питания

Не пользуйтесь сломанным изделием

Отключите шнур питания от розетки и закройте запорный клапан при следующих неисправностях:

- из главного корпуса или трубопровода происходит утечка воды
- изделие сломано или имеет трещины
- изделие издает необычные звуки или странный запах
- из изделия идет дым
- изделие перегревается

Если вы продолжите пользоваться изделием после обнаружения какой-либо из вышеупомянутых неисправностей, это может стать причиной поражения электротоком

Не пользуйтесь плохо закрепленной или расшатавшейся электророзеткой, во избежания возникновения пожара или поражения электротоком

Не допускайте превышения номинального напряжения в розетке и распределительном устройстве. Подключение слишком большого количества вилок приведет к превышению номинального напряжения и может вызвать пожар

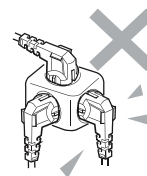

Обращайтесь со шнуром питания осторожно и не допускайте его разрыва или повреждения

Не разрешается использование и монтаж шнура, изготовленного по усмотрению пользователя
Не допускайте перегиба и закручивания шнура питания
Не тяните за шнур при отключении прибора от сети
Не ставьте на шнур тяжелые предметы

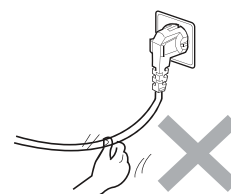

Пользование поврежденным шнуром питания может стать причиной возникновения короткого замыкания, пожара и поражения электротоком

Указанные ниже лица нуждаются в помощи других людей при использовании функций с настройкой температурных режимов

- дети и пожилые люди, которые не в состоянии отрегулировать температуру
- люди, которые не могут самостоятельно управлять своим телом в связи с болезнью или инвалидностью
- люди, проходящие курс лечения препаратами, вызывающими сонливость, упадок сил или интоксикацию

Контроль заземления изделия должен производить специалист

Выполнение работ по заземлению должно осуществляться квалифицированным специалистом. При неправильном исполнении возможно поражение электрическим током и утечка тока



ОСТОРОЖНО



Не прикасайтесь к шнуру питания мокрыми или влажными руками

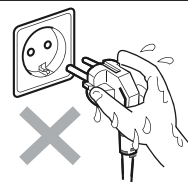

Беречь от огня



Запрещено:

- Вставать на сиденье, крышку и корпус изделия ногами
- Помещать на крышку и корпус тяжелые предметы
- Сгибать и сдавливать соединительный шланг
- Перекрывать выход теплого воздуха из сопла
- Смывать посторонние предметы, кроме туалетной бумаги



Для чистки унитаза не пользуйтесь агрессивными моющими средствами, бензолом, растворителем для краски и жесткими щетками



Для избежания утечки воды, обязательно:

- снимать сетчатый фильтр только при закрытом запорном клапане.
- следить за плотностью соединения при установке сетчатого фильтра

В случае возникновения утечки перекройте подачу воды, закрыв запорный клапан.



Поверните клапан по часовой стрелке

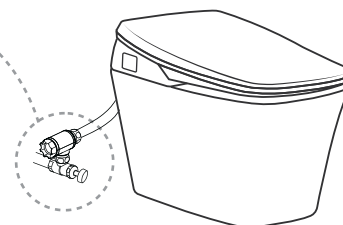

Следите за тем, чтобы температура в санузле не опускалась ниже 5°C.

При замерзании вода может разорвать водоподводящий трубопровод или внутренние детали и стать причиной утечки и нарушения нормального функционирования устройства



Производите уборку сиденья и крышки
влажной мягкой тканью

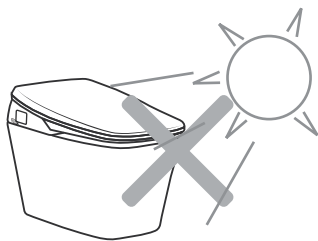

Не допускайте воздействия на изделие
прямых солнечных лучей

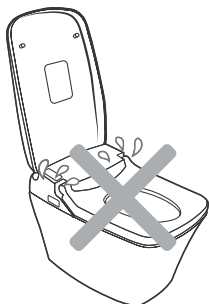

Следите за тем, чтобы на корпусе не оставались
капли жидкости

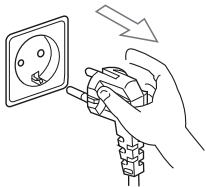

Если унитаз не используется долгое время,
отключите его от сети

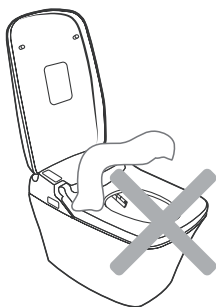

Следите за тем, чтобы посторонние
предметы не закрывали датчики изделия



Во время грозы
отключите устройство от сети

Соблюдайте дистанцию при использовании сторонних приборов с радиоволнами

При пользовании устройством не облакачивайтесь спиной на крышку унитаза

Экономия энергии

● Отключайте питание при длительном простое

Если Вы не планируете использовать устройство длительное время, отключите его от сети.

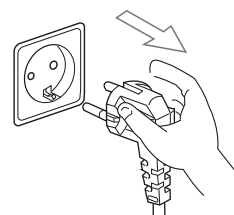

● Используйте режим энергосбережения «SensEco»

При включении режима энергосбережения устройство перейдет в него в течении 1 часа после использования

В режиме энергосбережения температура будет поддерживаться на уровне 30°C. При следующем использовании устройство вернется к последним настройкам

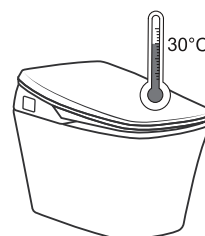

● Закрывайте крышку

Закрывайте крышку унитаза для поддержания тепла у поверхности сиденья на постоянном уровне













● Пользуйтесь кнопкой смыва соответственно ситуации

Для экономии воды нажмите кнопку смыва с учетом конкретного случая

● СМЫВ БОЛЬШОЙ

● СМЫВ МАЛЫЙ

Описание функций электронного унитаза Senspra TCB 9100

Раздел	Функция	Описание	Активация
Стандартные гигиенические процедуры	Обмыв *	Обеспечивает гигиену ягодиц.	Нажать 
	Биде *	Обеспечивает женскую интимную гигиену	Нажать 
	Сушка	Обдув потоком теплого воздуха с возможностью регулировки температуры	Нажать 
Специальные виды обмыва	Ритм *	Осциллирующий обмыв с движением форсунок вперед-назад и пульсацией, обеспеченной изменением давления воды	Дважды нажать 
	Клизменный обмыв *	Обмыв с помощью интенсивной струи воды	Нажать 
Умные функции	Автоматический смыв с регулировкой объема смыва	Запуск смыва после сигнала датчика присутствия, при котором устройство самостоятельно определяет объем смыва, учитывая время работы датчика присутствия	Нажать 
	Очистка форсунки	Дополнительная очистка форсунки	Удерживать в течении 2с. 
	Автоматическая очистка форсунок	До и после каждого использования форсунка очищается потоком воды	—
	Самодиагностика оборудования	Устройство периодически проводит диагностику электроники и сообщает о неисправностях	—
	Режим энергосбережения «SensEco»	Устройство переходит в специальный режим в течении 1 часа после использования. Температура воды будет поддерживаться на уровне 30°C.	см. стр. 17
Комфорт и эргономика	Подогрев сиденья	Подогрев поверхности сиденья с возможностью регулировки температуры	Нажать 
	УФ подсветка Pure Light	Ультрафиолетовая подсветка чаши унитаза с эффектом обеззараживания поверхностей	Нажать 
	Дезодорация	Воздух из чаши вытягивается через специальные фильтры и очищается от неприятных запахов. Функция включается автоматически при активации датчика сиденья и в течении минуты после дезактивации	см. стр. 17
	Микролифт крышки и сиденья	Плавное и бесшумное опускание крышки и сиденья унитаза	Поднять крышку/сиденье
	Автоматическое откр./закр. крышки и сиденья	Автоматическое управление крышкой и сиденьем унитаза в соответствии с сигналами датчика движения	Нажать 

* ОБРАТИТЕ ВНИМАНИЕ

При использовании функций обмыва, не забудьте отрегулировать температуру и давление воды, а также положение форсунки

ОСОБЕННОСТИ

Сифонный смыв	Вода для смыва подается сразу в колено унитаза, исключая разбрызгивание грязи и улучшая эффективность смыва
Слив «Торнадо»	Чаша заполняется воронкообразным потоком воды, который обеспечивает бесшумное пользование унитазом
Безободновая чаша	Геометрия чаши исключает ободок, обеспечивая лёгкую уборку и препятствует образованию налета
Антибактериальное покрытие «SensClean»	Специальное покрытие пластика крышки унитаза или крышки-биде, препятствующее скоплению бактерий и микроорганизмов
Широкое эргономичное сиденье	Сиденье с увеличенной шириной поддерживающей поверхности

Наименование деталей



Пульт дистанционного управления

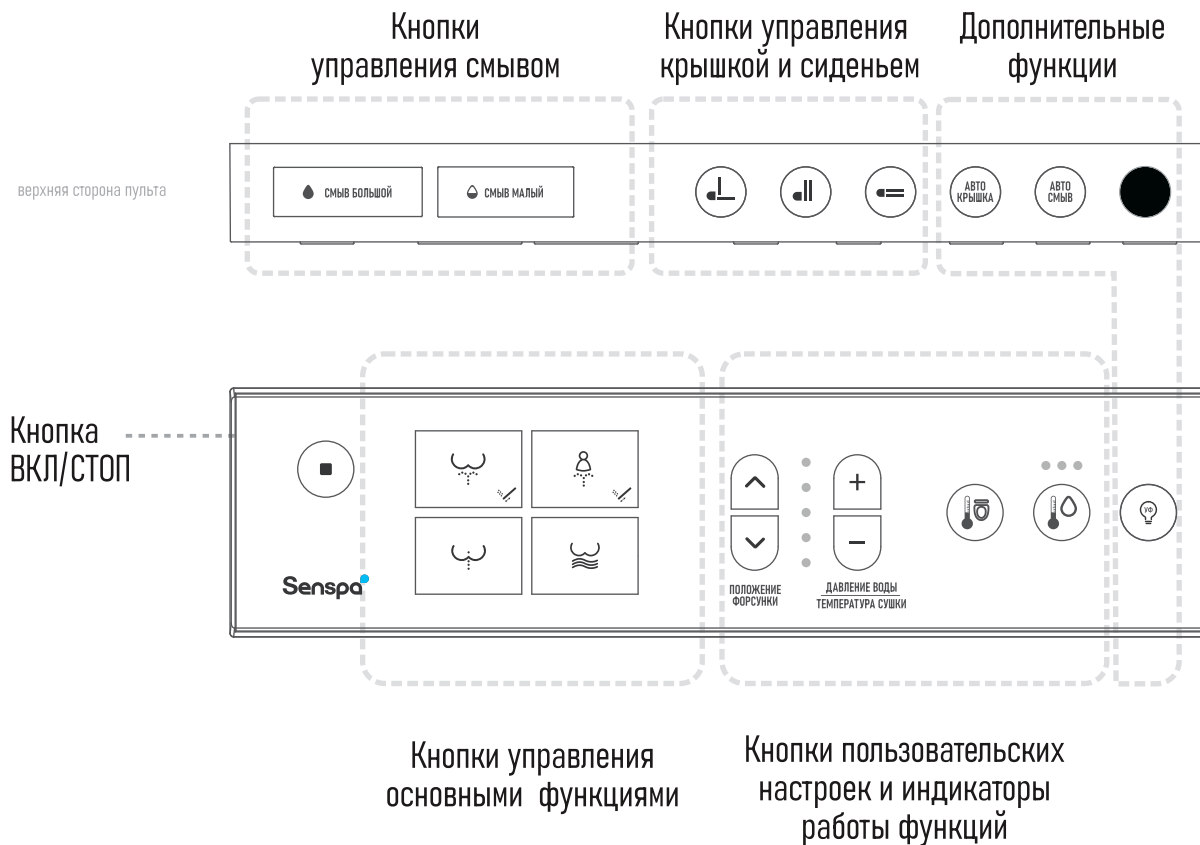

Панель управления главного корпуса

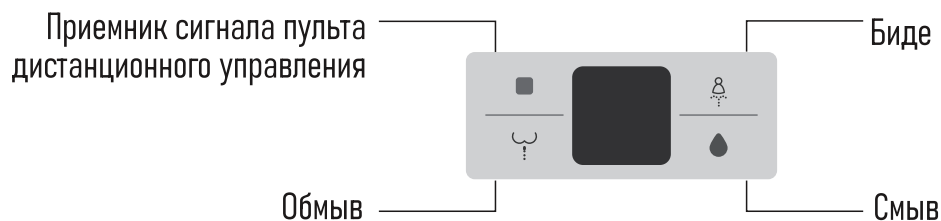

Индикаторная панель главного корпуса

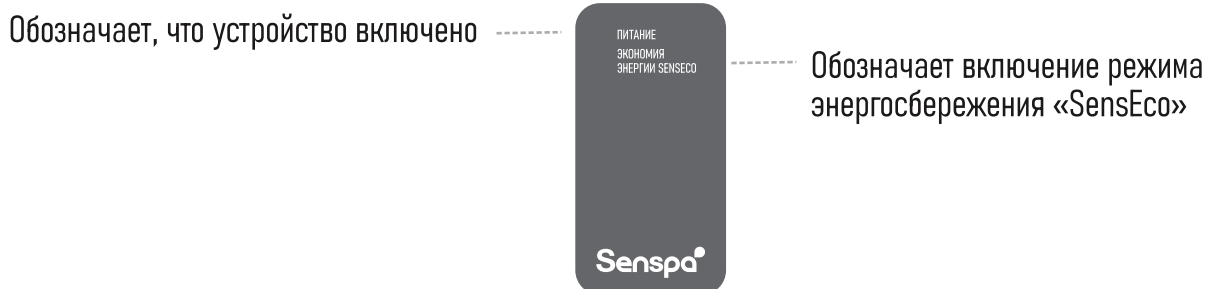

Способ установки

1 МЕРЫ БЕЗОПАСНОСТИ ПЕРЕД УСТАНОВКОЙ

! Необходимые требования перед установкой

Установка унитаза с выпуском в пол

- Обеспечьте достаточно места для установки в ванной комнате и проверьте, не мешает ли она двери ванной.
- Убедитесь что отверстие для поступления воды находится от поверхности на высоте не менее 100 мм.
- Установите устройство не ближе, чем 50 мм от стены.

▼ Выпуск в пол. Место установки

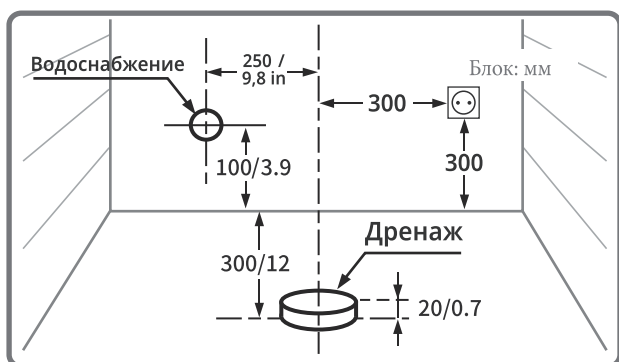

Установка унитаза с выпуском в стену

- Убедитесь перед установкой, что источник воды и сливная (водосточная) труба находятся в нужном положении.
- Используйте сливную трубу из ПВХ, подсоединив ее к гофрированной трубе на высоте 165 мм.
- Розетка 220В в пределах 1 м.
- Установите устройство не ближе, чем 50 мм от стены.

▼ Выпуск в стену. Место установки

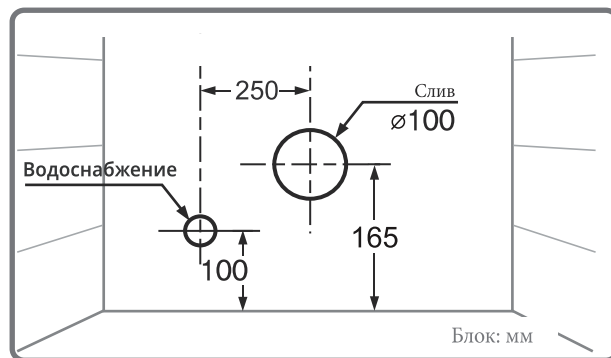

Расположение электрической розетки и подводки воды рекомендуемые

- Для эксплуатации изделия требуется давление воды, составляющее не менее 3 кг-с/см³ (0,3 Мпа).
- Указанное минимальное давление требуется даже при включенных других устройствах, использующих воду.
- Максимальное давление составляет 7,5 кг-с/см³ (0,75 Мпа).

2 ДОПОЛНИТЕЛЬНЫЕ ПРИСПОСОБЛЕНИЯ

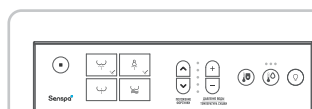

Пульт дистанционного управления

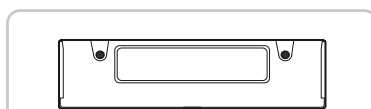

Кронштейн-крепления для пульта дистанционного управления



Кольцевая пластина

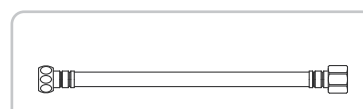

Шланг для подачи воды

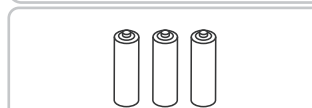

Элементы питания (3шт)



Шуруп (3шт)

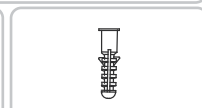

Пластиковый анкер (3шт)

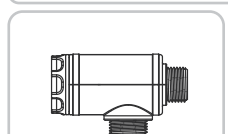

Сетчатый фильтр

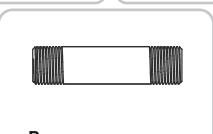

Водопроводная труба

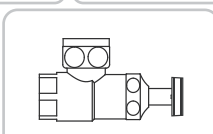

Запорный клапан



Труба гофрированная

* комплектация может быть изменена по усмотрению производителя

3 УСТАНОВКА

1 Установить запорный клапан

- Прекратить подачу воды
- Перед установкой запорного клапана удалить пыль и песок в водовпускном отверстии
- Обернуть вокруг водяного патрубка уплотнитель резьбы
- Соединить патрубок с запорным клапаном
- Подсоединить сетчатый фильтр

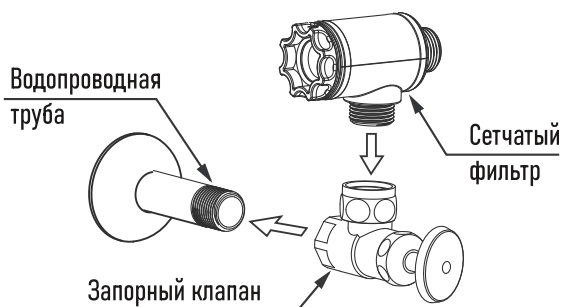

2 Присоединить шланг

- Присоединить шланг к срывной переходной муфте
- Повернуть гайку по часовой стрелке, закрепляя шланг

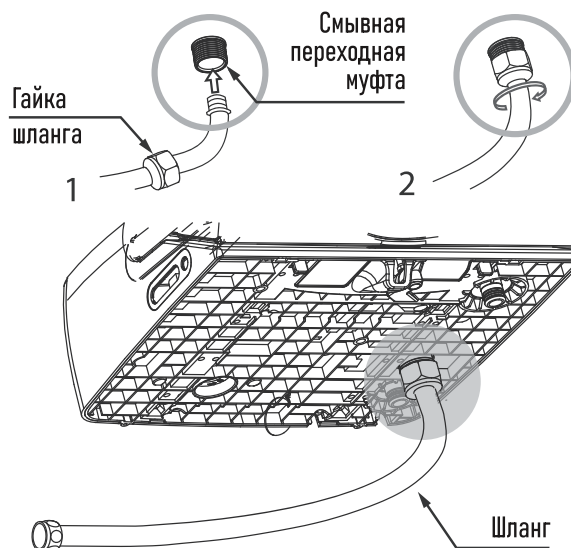

3 Присоединить гофрированную трубу

- Закрепить гофрированную трубу или фланец на чаше унитаза

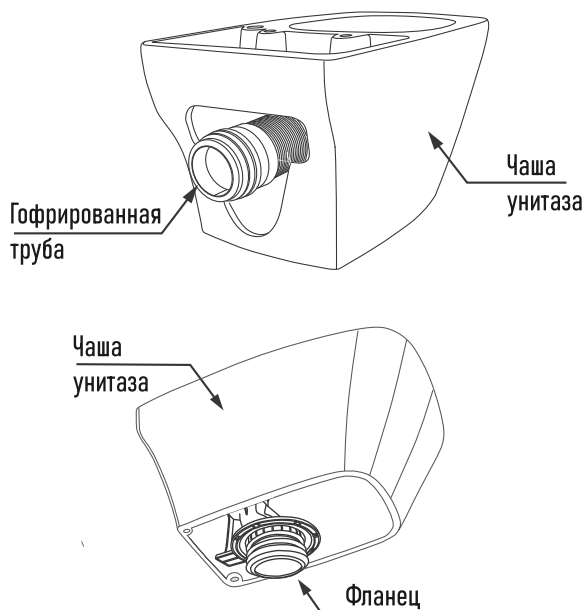

4 Присоединить к водосточной трубе

- Перед соединением нанесите на сифон достаточное количество мыльной воды
- Присоединить унитаз с резиновым фланцем к водосточной трубе на стене

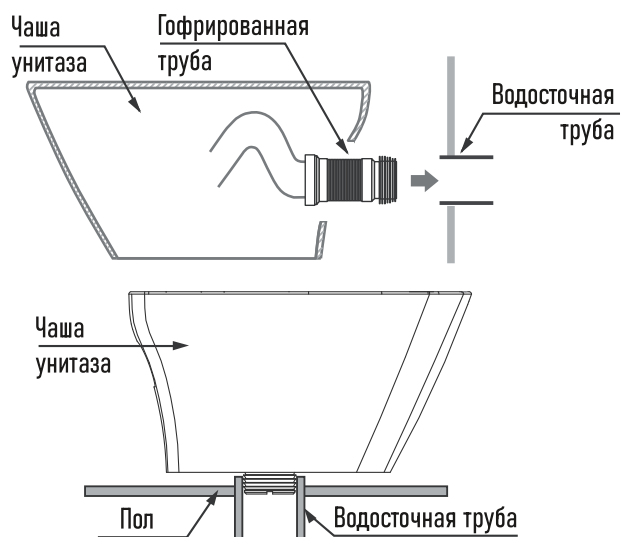

5 Присоединить электронагревательную крышку-биде к чаше унитаза

- Поставить крышку-биде на чашу унитаза в соответствии со схемой ниже
- Надавить на корпус крышки сверху до щелчка, который обозначит закрепление на крепежных крючках
- Вставить шланг для подачи воды в сетчатый фильтр

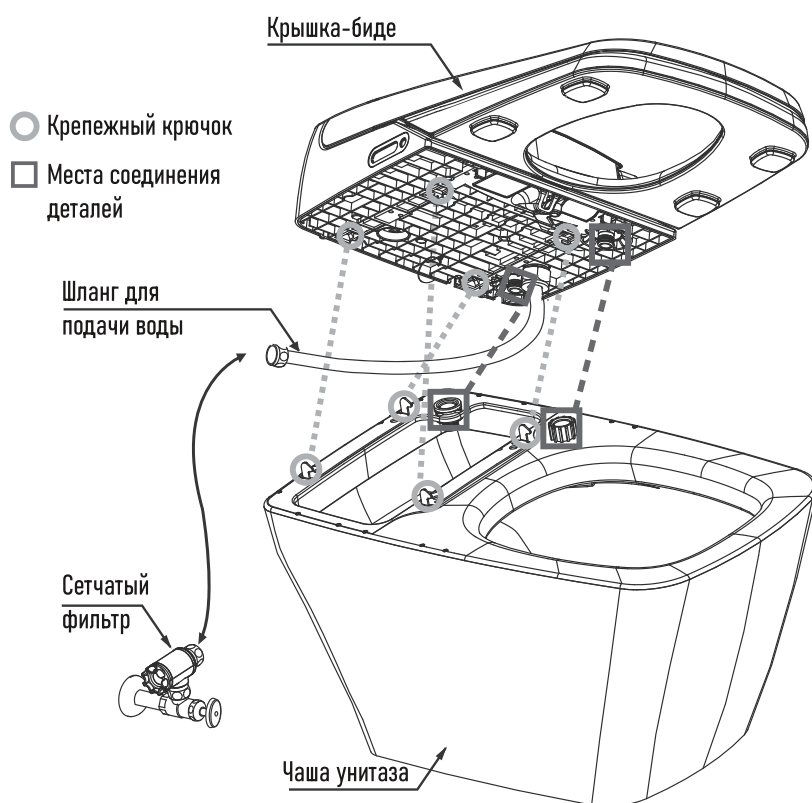

6 Нанести силикон

Нанесите силикон на место стыка унитаза с полом

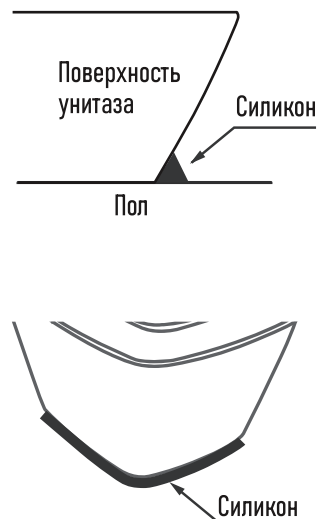

6 Открыть запорный клапан

Открыть запорный клапан, повернув его против часовой стрелки

8 Подключить электропитание

- Вставить вилку шнура питания в розетку
- Убедиться, что загорелся индикатор питания на панели главного корпуса
- Нажать кнопку «СМЫВ» на панели управления главного корпуса или «Малый/Большой смыв» на пульте дистанционного управления. Вода заполнит керамическую чашу

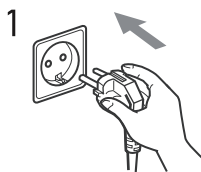

2



3



Во время смыва вода может выплескиваться из чаши унитаза. Это говорит об избыточном давлении в системе

Отрегулируйте давление воды с помощью запорного клапана



Подготовка и проверка перед эксплуатацией

Подготовка

1 Поместить элементы питания в пульт дистанционного управления

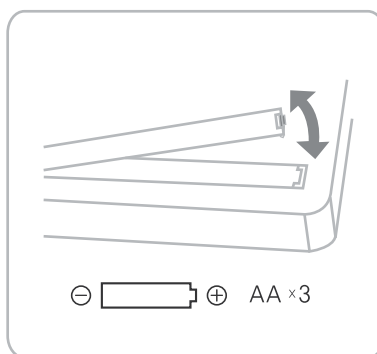
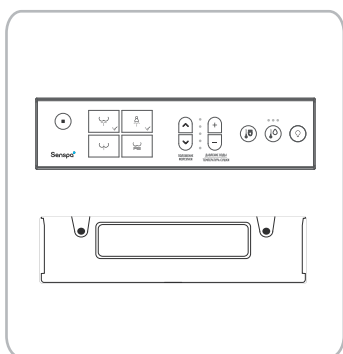

1. Снимите пульт с крепления
2. Откройте крышку батарейного отсека на задней стенке пульта
3. Вставьте в правильном порядке три элемента питания типа AA
4. Закройте крышку

Меры предосторожности:

- При замене старых элементов питания используйте тот же тип
- Если пульт не используется в течении длительного времени, извлеките элементы питания
- Не используйте перезаряжаемые элементы питания
- При замене элементов питания выключите устройство, удерживайте кнопку «Power» 3 секунды

2 Убедитесь, что вилка шнура питания вставлена в розетку 220 В с заземлением

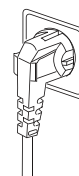

Проверка

3 Проверить индикаторную панель

- Горит ли индикатор питания

Если индикатор не горит, нажмите кнопку «ВКЛ/СТОП» на панели управления главного корпуса или на пульте дистанционного управления

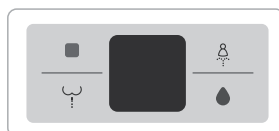

Рекомендации по эксплуатации



1

ОБРАТИТЬ ВНИМАНИЕ

Садитесь не на край унитаза, а ближе к внутренней части сиденья.
При правильном положении уменьшается количество водяных брызг, попадающих на главный корпус (см. стр. 6)

2

Использование функций обмыва, биде или клизмы

- Нажмите соответствующую кнопку   
- Настройте температуру и давление воды, а так же положение форсунки с помощью кнопок пользовательских настроек

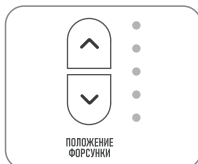
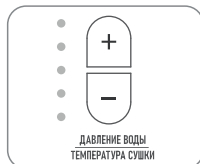

ОБРАТИТЬ ВНИМАНИЕ

Каждая функция выполняется в течение одной минуты



3

Остановка функций

Для прекращения использования функции обмыва, биде или клизмы до ее автоматической остановки нажмите кнопку «ВКЛ/СТОП» 

4

Функция «Сушка»

- Нажмите кнопку «СУШКА» 
- Для прекращения использования функции, нажмите кнопку «ВКЛ/СТОП» 

ОБРАТИТЬ ВНИМАНИЕ

Функция выполняется в течение 3 минут

5

Смыв

При отключенной функции «Автоматический смыв», нажмите кнопку Малого/Большого смыва на пульте дистанционного управления

 СМЫВ БОЛЬШОЙ

 СМЫВ МАЛЫЙ

Регулирование температуры

Температура сиденья, сушки и воды регулируется с помощью кнопок на панели управления. Выбор подходящей температуры осуществляется указанными ниже способами:

С помощью кнопок регулирования температуры сушки в пределах 5 уровней



С помощью кнопки (многократное нажатие) регулирования температуры воды и сиденья в пределах 3 уровней

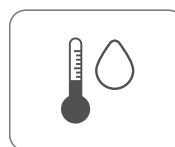

Температура сушки

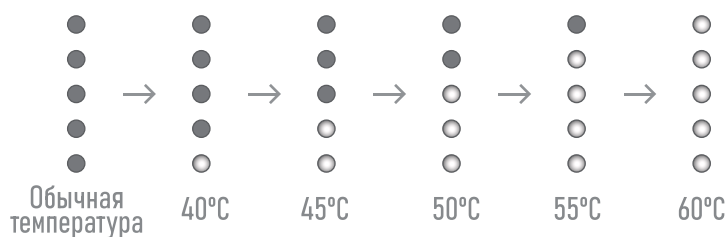

Температура воды

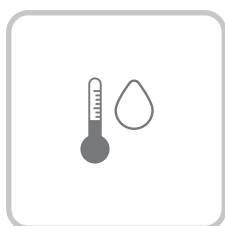

Температура сиденья

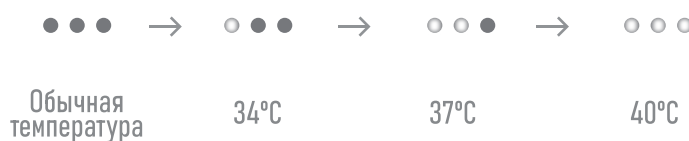
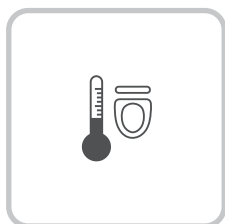

Регулирование давления воды

Давление воды регулируется с помощью кнопок на пульте управления

Регулировка осуществляется в пределах 5 уровней



Использование форсунок

● Регулирование положения форсунки



Регулировка осуществляется кнопками на панели управления при активной функции «Обмыв» или «Биде» в пределах 5 уровней



● Очистка форсунки

Во время использования функций обмыва форсунка выполняет самоочистку до и после каждой процедуры



Режим энергосбережения «SensEco»

- Удерживать в течении 3 секунд кнопку  на главном корпусе, для прекращения подачи питания
- Нажать кнопку  для включения / выключения режима сбережения энергии SensEco
- Нажать кнопку  для возобновления подачи питания

ОБРАТИТЬ ВНИМАНИЕ

- При энергосберегающем режиме температура воды и сиденья могут быть ниже заданной величины
- Если вы воспользуетесь изделием с активной функцией экономии энергии, режим энергосбережения будет автоматически отменен, и восстановлен через 1 час после использования

Дезодорация

- Удерживать в течении 3 секунд кнопку  на главном корпусе, для прекращения подачи питания
- Нажать кнопку  для включения / выключения функции дезодорации
- Нажать кнопку  для возобновления подачи питания

Осуществление смыва

Смыв унитаза с помощью пульта дистанционного управления

Для активации нажмите кнопку



Автоматический смыв

Для активации нажмите кнопку



Вода спускается автоматически с помощью датчика, когда пользователь встает с унитаза

ОБРАТИТЬ ВНИМАНИЕ

Устройство самостоятельно определяет объем смыва

В случае истощения заряда элемента питания

Нажать кнопку «СМЫВ» на панели управления главного корпуса



При этом будет произведен большой смыв

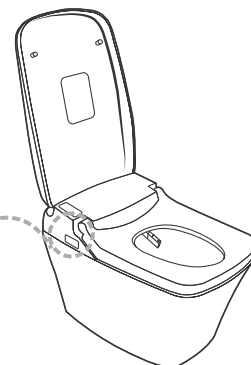
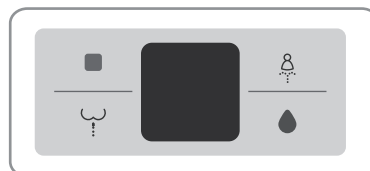

Ручной смыв

метод очистки унитаза при внезапном отключении электричества

1. Откройте крышку на главном корпусе унитаза
2. Зажмите на 3 секунды кнопку «НАБОР ВОДЫ». При этом в чашу подается вода
3. Зажмите на 5 секунд кнопку «ОЧИСТКА ЧАШИ». При этом происходит интенсивная очистка чаши унитаза
4. Повторно зажмите на 3 секунды кнопку «НАБОР ВОДЫ» для поддержания уровня воды в чаше

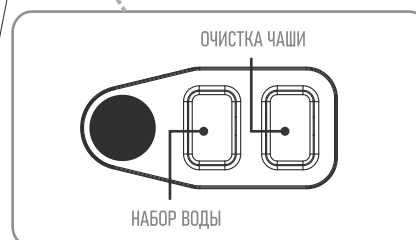
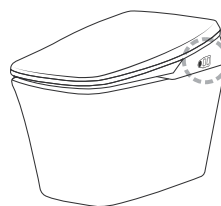

Открывание и закрывание сиденья и крышки унитаза

Существует два способа открывания и закрывания сиденья и крышки унитаза:

С помощью пульта дистанционного управления

Чтобы поднять крышку нажмите кнопку



Чтобы поднять сиденье или крышку и сиденье нажмите кнопку



Чтобы опустить сиденье нажмите кнопку



Повторно нажмите на эту же кнопку, чтобы опустить крышку

ОБРАТИТЬ ВНИМАНИЕ

Между командами кнопок управления крышкой и сиденьем необходимо подождать 5-10 секунд

Автоматический режим

Включение и выключение функции автоматического открывания/закрывания крышки и сиденья унитаза

Для управления функцией «Автоматическое открывание/закрывание крышки и сиденья унитаза» воспользуйтесь соответствующей кнопкой. При включенной функции на пульте загорается индикатор



Автоматическое открывание крышки унитаза

Крышка автоматически открывается как только пользователь войдет в зону действия датчика движения

Автоматическое закрывание крышки и сиденья унитаза

Крышка или крышка и сиденье автоматически закрываются через 90 секунд после того, как пользователь покинет зону действия датчика движения

ОБРАТИТЬ ВНИМАНИЕ

Если во время ожидания 90 секунд датчик зафиксирует движение, отсчет времени запустится заново

ОБРАТИТЬ ВНИМАНИЕ

Для нормальной работы режима автоматического открывания и закрывания крышки не рекомендуется устанавливать возле электронного унитаза Senspa TCB 9100 отражающие элементы, такие как зеркало, стекло и т.п.

Техническое обслуживание

корпус, сиденье, крышка

1 Проводить плановую чистку корпуса, сиденья и крышки влажной тканью

2 Для устранения сильного загрязнения использовать слабое моющее средство. После чего удалить его влажной мягкой тканью. Полностью удалить влагу.

3 Очищать пол вокруг унитаза от влаги и грязи мягкой тканью

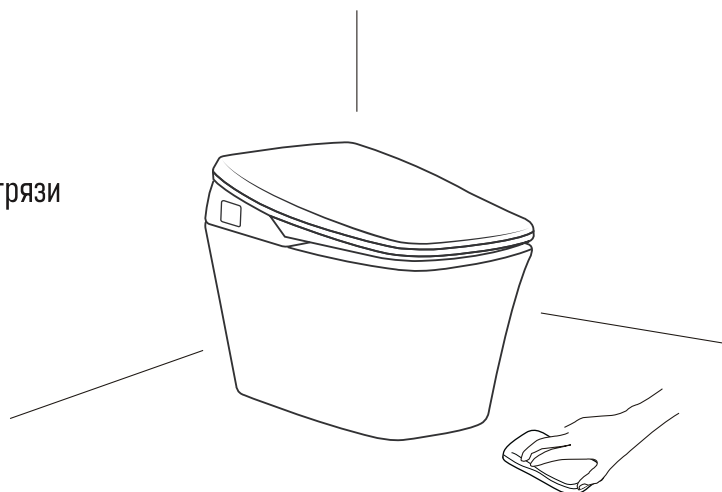

ОБРАТИТЬ ВНИМАНИЕ

1

Унитаз Senspa TCB 9100 является электрическим прибором. Следите за тем, чтобы на корпус не попадала вода

2

Поддерживайте в чистоте датчик сиденья. При не соблюдении чистоты изделие может функционировать неправильно или полностью перестанет работать

Очистка сетчатого фильтра

1 Закройте запорный клапан

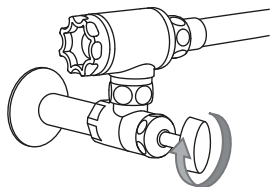

Внимание



Не отсоединяйте сетчатый фильтр при открытом запорном клапане. Может произойти разлив воды

2 Снимите сетчатый фильтр

Открутите фильтр против часовой стрелки, как показано на рисунке

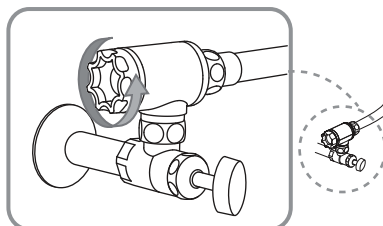

3 Очистите сетчатый фильтр

Тщательно промойте фильтр водой для удаления осадка

Удалите мелкие частицы осадка зубной щеткой

Частицы пыли и осадок, скопившиеся внутри запорного клапана, удалите с помощью жесткой щетки

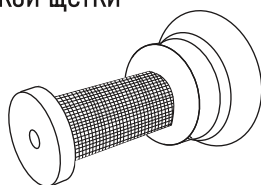

4 Установите фильтр на место

Закрутите фильтр по часовой стрелке, как показано на рисунке

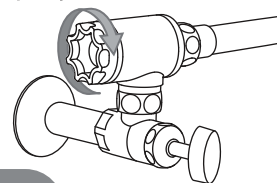

Внимание



Убедитесь, что фильтр затянут плотно, иначе может возникнуть утечка

5 Откройте запорный клапан

Убедитесь в отсутствии утечки из запорного клапана

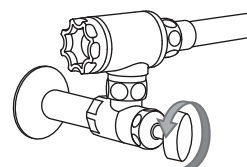

ОБРАТИТЬ ВНИМАНИЕ

- Производите очистку только водой без моющего средства
- Не прикладывайте к фильтру чрезмерных усилий во избежание его деформации
- Производите очистку сетчатого фильтра 1 раз в несколько месяцев, в зависимости от состояния воды

Очистка форсунки

- При очистке форсунки следует выполнить следующие действия:

1 Выдвиньте форсунку

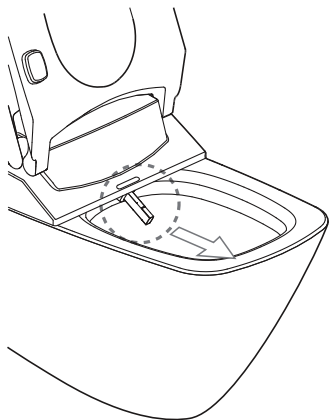

Чтобы выдвинуть форсунку для ручной очистки, нажмите и удерживайте в течении 2 секунд кнопку «АВТО СМЫВ» на пульте управления



2 Очистите форсунку

Аккуратно очистите форсунку мягкой щеткой

Внимание



Не выдвигайте и не задвигайте форсунку назад принудительно. Это может повлечь повреждение или неисправность.

3 Вернуть форсунку на место

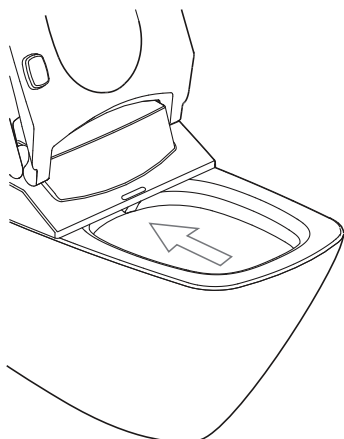

Нажмите кнопку «СТОП» на пульте управления, чтобы вернуть ее на место



Форсунка произведет самоочистку и вернется назад

Очистка сетки угольного фильтра

1 Извлеките сетку

Извлеките сетку угольного фильтра как показано на рисунке

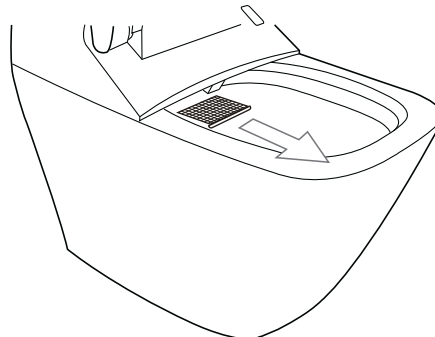

2 Очистите сетку

Удалите частицы загрязнений с помощью мягкой щетки

ОБРАТИТЬ ВНИМАНИЕ

Сетку фильтра можно промыть водой, но перед установкой на прежнее место ее следует высушить

3 Установите фильтр на место

Установите сетку фильтра на прежнее место, как показано на рисунке

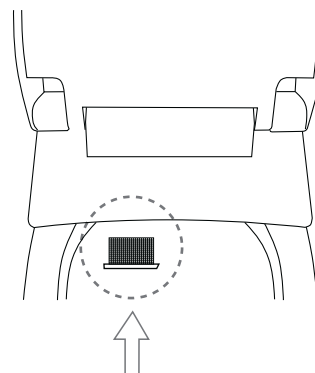

ОБРАТИТЬ ВНИМАНИЕ

Не используйте унитаз до установки сетки угольного фильтра, так как это может стать причиной возникновения неисправностей

Поиск и устранение неисправностей

ПРИ ВОЗНИКНОВЕНИИ НЕИСПРАВНОСТЕЙ, НЕ УКАЗАННЫХ НИЖЕ, ОТКЛЮЧИТЕ УСТРОЙСТВО ОТ СЕТИ И ОБРАТИТЕСЬ В БЛИЖАЙШИЙ СЕРВИСНЫЙ ЦЕНТР



Внимание

Если шнур питания поврежден, во избежание риска его замену должен осуществить производитель, его представитель по техническому обслуживанию и ремонту, либо подобные уполномоченные лица

Данное устройство не предназначено для пользования лицами (включая детей) с ограниченными физическими, сенсорными и умственными возможностями, либо с недостаточным уровнем опыта и знаний, за исключением случаев, когда они действуют под контролем или по указаниям относительно пользования унитазом со стороны лица, отвечающего за их безопасность



Дети должны пользоваться унитазом под контролем с тем, чтобы они не играли устройством

Следует использовать комплект шлангов, поставляемых вместе с устройством; не следует повторно использовать старые шланги

В случае возникновения утечки воды, прекратите ее подачу:

- закройте запорный клапан
- в случае, если утечка не прекратилась, отключите водоснабжение

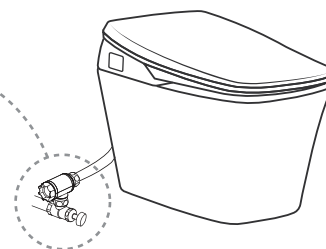







- Перед обращением в ремонтную службу проверьте указанные ниже узлы и детали.

Электроснабжение

Неисправность	Возможные причины	Способ устранения
Устройство не работает или не горит индикатор питания на панели главного корпуса	Отключена электроэнергия	Подождать возобновления подачи энергии
	Устройство выключено	Включить электропитание кнопкой на панели управления главного корпуса

Обмыв, Биде, Клизма

Неисправность	Возможные причины	Способ устранения
Не распыляется вода	Прервана подача воды	Подождать возобновления подачи воды
	Закрит запорный клапан	Открыть запорный клапан (см. стр. 21)
	Человек, пользующийся унитазом, находится вне зоны действия датчика сиденья	Вернуться в зону действия датчика сиденья
	Перекрыт шланг	Освободить шланг
Слабое давление воды	Величина давления воды настроена на низкий уровень	Нажать кнопку  на пульте управления (см. стр. 17)
	Забился сетчатый фильтр	Очистить сетчатый фильтр (см. стр. 21)
Вода недостаточно теплая	Величина температуры настроена на низкий уровень, либо выключено регулирование температуры	Отрегулировать температуру кнопками на пульте управления   (см. стр. 16)
	Включен энергосберегающий режим	Выключить энергосберегающий режим или начать пользоваться устройством. Пользовательские настройки возвращаются не более, чем через 5 минут
При активной функции Обмыв / Биде / Клизма, подача воды прекращается	Каждая функция выполняется в течении 1 минуты. После чего подача воды автоматически прекращается	Повторно нажать на кнопку  /  / 
	Человек, пользующийся унитазом, покинул зону датчика сиденья	Вернуться в зону действия датчика сиденья

Датчик сиденья

Неисправность	Возможные причины	Способ устранения
Функция обмыва или дезодорации работают при отсутствии на сиденье человека	Датчик сиденья что-то заслоняет	Убрать предмет с датчика
	Датчик сиденья намок	Удалить влагу сухой тряпкой

Подогрев сиденья

Неисправность	Возможные причины	Способ устранения
Сиденье недостаточно теплое	Величина температуры сиденья настроена на низкий уровень	Отрегулировать температуру сиденья возможно повторным нажатием кнопки на пульте управления  (см. стр. 16)
	Устройство работает в энергосберегающем режиме	Находясь на сиденье, подождать 5 минут
Режим подогрева сиденья отключился	При длительном нахождении на сиденье режим подогрева сиденья выключается через 30 минут во избежание перегрева. Режим включается заново после того, как пользователь покинул сиденье	

Дезодорация

Неисправность	Возможные причины	Способ устранения
Функция дезодорации не работает	Человек, пользующийся унитазом, находится вне зоны действия датчика сиденья	Вернуться в зону действия датчика сиденья
Функция работает неэффективно	Забился дезодорирующий фильтр	Очистите дезодорирующий фильтр (см. стр. 21)

Смыв с помощью пульта управления

Неисправность	Возможные причины	Способ устранения
Не удается осуществить смыв унитаза с помощью пульта дистанционного управления	Разрядились элементы питания	Заменить старые элементы питания
	Кнопка нажата несколько раз подряд	Данную функцию нельзя использовать несколько раз подряд. Перед следующим смывом необходимо подождать примерно 10 секунд
	Загрязнены зоны передатчика системы дистанционного управления	Очистить зону передатчика от загрязнений и влаги

Сушка

Неисправность	Возможные причины	Способ устранения
Температура сушки низкая	Величина температуры сушки настроена на низкий уровень	Отрегулировать температуру сушки кнопками на пульте управления (см. стр. 16)
Функция сушки не работает	Закончилось время действия функции	Повторно активировать функцию, нажав на кнопку 
	Пользователь находится вне зоны действия датчика или датчик загрязнен	Вернуться в зону действия датчика или устранить загрязнение

Пульт дистанционного управления

Неисправность	Возможные причины	Способ устранения
Не работает пульт управления	Разрядились элементы питания	Заменить старые элементы питания
Пульт работает, но унитаз не реагирует	Загорожены или загрязнены передатчик/приемник сигнала	Устранить преграждение или очистить передатчик/приемник от загрязнения

Экономия энергии

Неисправность	Возможные причины	Способ устранения
Режим экономии энергии не работает	Устройство не подключено к сети электропитания	Подключить устройство к сети электропитания
	Устройство включено первый раз или после долгого простоя	Режим может работать некорректно в первый день и стабилизируется на второй день
	Подача питания прекратилась во время работы режима экономии энергии	Возобновить питание и повторно активировать режим (см. стр. 17)

Прочее

Неисправность	Возможные причины	Способ устранения
Смыв чаши осуществляется не полностью	Недостаточно открыт запорный клапан	Открыть запорный клапан (см. стр. 21)
	Забился сетчатый фильтр	Очистить сетчатый фильтр (см. стр. 21)
	Вода используется пользователем в каком-либо ином месте, помимо санузла	
	Низкое давление воды в системе	Обратитесь в коммунальную службу
При смыве не подается вода	Закрыт запорный клапан	Открыть запорный клапан (см. стр. 21)
	Прервано водоснабжение	Подождать возобновления водоснабжения
Происходит утечка воды	Ослабло соединение шланга	Подтянуть все соединения или обратиться к специалисту

Техническая поддержка потребителей

Перед обращением в сервисный центр ознакомьтесь с разделом «Поиск и устранение неисправностей»

Гарантия

- Настоящее руководство пользователя включает Гарантию. Внесите соответствующие сведения (дистрибьютор, дата установки) и внимательно изучите гарантию.
- Гарантийный срок составляет 1 год от даты продажи.

Минимальный срок хранения запасных частей, предназначенных для ремонта

- Минимальный срок хранения запасных частей, предназначенных для ремонта, составляет 6 лет с момента завершения изготовления.

В случае обращения в сервисный центр на основании гарантии

- Еще раз внимательно прочитайте руководство пользователя, и если неполадки продолжают существовать, обратитесь к своему местному дилеру или в местный сервисный центр.
- При обращении в сервисный центр предъявите гарантийный талон.

Сведения, требуемые при обращении в сервисный центр

- Адрес, имя, номер телефона
- Желаемая дата для визита специалиста
- Наименование изделия
- Заводской номер
- Дата установки

После истечения срока действия гарантии

- Обратитесь к местному дилеру или в местный сервисный центр. В случае, если функционирование изделия можно сохранить с помощью ремонта, наша компания окажет по требованию платные услуги по ремонту.

О регулярном осмотре (платном)

Рекомендуем для поддержания изделия в исправном состоянии проводить его регулярный осмотр приблизительно 1 раз в 2-3 года

Сведения о плате за ремонт (при обращении в сервисный центр)

В стоимость ремонта входят:

[Плата за техническую поддержку] + [Стоимость деталей] + [Транспортные расходы]

[Плата за техническую поддержку] взимается за диагностику, ремонтные работы, замену или наладку деталей и частей.

[Стоимость деталей] представляет собой стоимость деталей, использованных для ремонта.

[Транспортные расходы] взимаются в случае отправки квалифицированных технических специалистов к месту нахождения изделия.

Технические характеристики

Модель	ТСВ 9100	
Номинальное напряжение	220-240 В~, 50 / 60 Гц	
Номинальная потребляемая мощность	1170 Вт	
Длина шнура питания	1,5 м.	
Унитаз	Расход воды	Большой смыв - 6 л. , Малый смыв - 4 л.
	Система смыва	Сифонный выброс воды, система смыва «Tornado»
Моющий узел	Обмыв	Не более 0,54 л/мин. (при давлении воды 2,0 кгс/см ² (0,2 МПа))
	Биде	Не более 1,1 л/мин. (при давлении воды 2,0 кгс/см ² (0,2 МПа))
	Клизма	Не более 0,64 л/мин. (при давлении воды 2,0 кгс/см ² (0,2 МПа))
	Температура воды	Регулируемая, 34°C ~ 40°C
	Бачок для воды	0,6 л.
	Мощность нагревателя	1100 Вт
	Защитное устройство	Автоматический термовыключатель, термopедохранитель, температурный датчик
Сиденье с подогревом	Температура сиденья	Регулируемая, 34°C ~ 40°C
	Мощность нагревателя	55 Вт
	Защитное устройство	Автоматический термовыключатель, температурный датчик
Сушка	Температура сушки	Регулируемая, 40°C ~ 60°C
	Мощность нагревателя	250 Вт
	Защитное устройство	Автоматический термовыключатель, термopедохранитель (биметаллический элемент с ручным восстановлением)
Давление воды	Мин. 3 кгс/см ² (0,3 МПа) Макс. 7,5 кгс/см ² (0,5 МПа)	
Оценка водонепроницаемости	IPX 4	
Температура воды на входе	5°C ~ 35°C	
Температура окружающей среды	5°C ~ 40°C	
Размеры	410 Ш x 700 Д x 525 В (мм)	
Масса	36кг (биде - 8кг, унитаз - 28кг)	

Директива об отходах электрического и электронного оборудования (WEEE)



Присутствие такого символа на изделии или документации к нему указывает на то, что изделие в конце срока службы не следует выбрасывать вместе с другими бытовыми отходами. Во избежание причинения возможного вреда окружающей среде или здоровью вследствие бесконтрольного удаления отходов просим отделить данное изделие от других видов отходов и переработать его добросовестно, способствуя рациональному повторному использованию материальных ресурсов.

Бытовые пользователи должны обратиться за сведениями относительно места и способа доставки изделия для экологически безопасной переработки либо в местное торговое предприятие, у которого они приобрели данное изделие, либо в местное государственное учреждение.

Коммерческие и промышленные пользователи должны связаться со своим поставщиком и уточнить условия договора купли-продажи. Данное изделие не следует смешивать с другими отходами коммерческой деятельности для утилизации.

Гарантийный талон

ГАРАНТИЙНЫЕ ОБЯЗАТЕЛЬСТВА

Данное изделие, разработанное компанией ООО «ДжейКей Глобал Ко. Лтд», изготовлено с использованием самых современных технологий, из высококачественных комплектующих, что обеспечивает его надежность, удобство и безопасность в эксплуатации. Согласно данной Потребительской гарантии, компания ООО «ДжейКей Глобал Ко. Лтд» гарантирует исправность изделия с момента продажи (или с момента передачи изделия от Продавца Покупателю на основании договора) в течение одного года. В случае обнаружения заводского дефекта данного изделия в течение гарантийного периода, компания ООО «ДжейКей Глобал Ко. Лтд» обязуется произвести ремонт или замену самого изделия или его неисправных деталей согласно нижеследующим условиям без взимания дополнительной платы.

УСЛОВИЯ ГАРАНТИИ

1. Гарантийные обязательства действительны при предъявлении оригинального счета об оплате, выданного Продавцом Покупателю, а также гарантийного талона, на котором указаны:

- а) Имя Покупателя; б) Наименование Продавца, его печати и подписи; в) Модель изделия; г) Дата продажи изделия; д) Серийный номер.

Компания ООО «ДжейКей Глобал Ко. Лтд» имеет право отказаться от выполнения гарантийных обязательств в случае, если вышеуказанная информация была удалена или изменена Покупателем после покупки изделия у Продавца.

2. Дефекты изделия не будут считаться заводским браком в случае, если оно было конструктивно изменено каким-либо образом даже с целью соответствия государственным или местным техническим стандартам или стандартам безопасности.

Данные гарантийные обязательства не подразумевают никакой компенсационной оплаты действий, направленных на внесение в изделие адаптационных конструктивных изменений, а также возмещения любого ущерба, вызванного подобными действиями.

3. Данные гарантийные обязательства не распространяются на:

А. Механические повреждения.

В. Периодические профилактические проверки, эксплуатационные расходы, ремонт и замену комплектующих в связи с изнашиванием материалов.

С. Транспортные расходы и расходы по установке/демонтажу изделия прямо или косвенно связанные с исполнением гарантийных обязательств.

Д. Повреждения в случаях:

-нарушений правил эксплуатации и неправильного использования изделия;

(использование изделия в непредназначенных для него целях или не в соответствии с прилагаемой к нему инструкцией по эксплуатации изделия; установка и подключение прибора в несоответствии с техническими стандартами или стандартами безопасности).

-произведение ремонтных действий вне дилерской сети указанных на сайте www.senspa.ru

-повреждения в случае стихийных бедствий, других условий, попадающих под понятие форс-мажора.

Компания ООО «ДжейКей Глобал Ко. Лтд», ее филиалы или дистрибьюторы не несут ответственности за любой, в том числе и случайный ущерб, нанесенный изделию, вследствие нарушений условий, ясно выраженных или подразумеваемых в данной гарантии.

4. Услуги, осуществляемые по гарантии (если не нарушены пункты: 1, 2, 3 данной гарантии):

а) Ремонт изделия в сервисном центре.

б) Диагностика изделия на компьютере в сервисном центре.

5. Услуги, осуществляемые за отдельную плату: а) Выезд мастера для осуществления ремонта на дому (при сложной поломке мастер может забрать изделие в сервисный центр для проведения ремонтных работ).

6. Срок гарантии на продукцию SensPa:

- Электронные крышки-биде - 2 года
- Умные унитазы - 1 год
- Сушилка для белья - 1 год

Ф.И.О покупателя	
Адрес	
Телефон	
Дата покупки	
Наименование товара	
Серийный номер	
Наименование магазина	
Адрес магазина	
Справочная информация	

Продавец: _____

М.П.

Покупатель: _____

для заметок

Senspa[®]

TANKLESS