

Предложение

Первое в мире использование материала STM для унитазов и новаторских дизайнов квадратных сидений.



Модель: PB 707S

Что такое унитаз Princess?

Моноблочный унитаз



Обычный дизайн

Унитаз Princess



Инновационный дизайн

Слив воды из
низкорасположенного
бачка



Смывание

Сифонный выброс воды
напрямую из трубы

низкорасположенный
бачок с водой: неприятный
запах, бактерии

Прямое подключение к
водопроводной трубе

Остаются пятна
на опрае



Автоматическое
смывание и очистка
чаши в режиме
торнадо после
использования

Стандарт: малый слив-6л, полный-9л
Фактически: малый слив-9л, полный-12л

Экономия
воды

Стандарт: малый слив-6л, полный-9л
Фактически: малый слив-4,5л, полный-6л

Ручной рычаг
для слива



Автоматическое смывание

Цифровой тип:
датчик и
дистанционное
управление

Амортизатор: N/A
Подогрев сиденья: N/A



Амортизатор и подогрев сиденья

Амортизатор: есть
Подогрев сиденья: есть
(температура регулируется)

Керамика

Материал и качество

Керамическая чаша + новый
STM материал
Отсутствие дефектов







Большой вес, трудная
установка



Установка и транспортировка

Малый вес, простая
установка

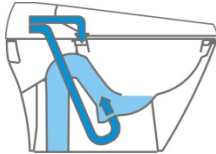
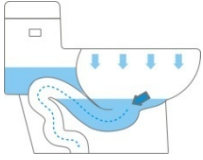
Туалет Princess со встроенным биде

Компания	Princess и Tankless	Конкурененты
Изделие	Унитаз Princess со встроенным электронным биде	Моноблочный унитаз + биде
Картинка	<p>Цифровое беспроводное дистанционное Управление Hi-Tech</p> 	<p>Аналоговое ручное управление</p> 
Бак для воды	<p>Прямое подключение к водопроводу. Нет бактерий, нет запаха, лёгкая очистка.</p> 	<p>Низкий бачок, бактерии, неприятный запах, трудная очистка</p> 
Смывание	<p>Сифонный выброс воды, высокое давление воды (20л/мин).</p> 	<p>Обычный слив воды из низкорасположенного бачка</p> 
Очистка чаши	<p>Прекрасная очистка чаши Торнадо</p> 	<p>Неэффективная очистка, оставляющая пятна на оправе</p> 
Экономия воды	<p>Супер экономия воды Малый смыв 4.5л, полный смыв 6.0л</p>	<p>Смыв воды 9л~12л</p>

Материал STM

* Красная пунктирная линия показывает Керамику и Материал STM

No.	Описание	Керамика	Новый материал, STM
	Внешний вид		
1	Материал	Керамика	ABS + Акрил + Others (органическое стекло)
2	Дизайн	Ограниченный дизайн, формовка.	Удобный в проектировании и разработке нового дизайна.
3	Масса (нижняя часть)	35~40кг	18~19кг
4	Транспортировка и установка	Хрупкий, может треснуть, неудобства при погрузке. Трудная установка.	- Не ломается, простая транспортировка. - Простая установка.
5	Пригодность для повторного использования материала	Нет (промышленные отходы для захоронения)	Да

* STM обозначает Стирол, Тальк и Металл соответственно

STM Материал

Характеристика STM Материала

1. Прочность

Ингредиенты, Стирол и Тальк, гораздо прочнее керамики, они смягчают внешние воздействия и обладают высокой ударной прочностью.

2. Жесткость поверхности

Слабее, чем у обычной керамики, допускает незначительные царапины на поверхности. Керамика не может быть восстановлена до первоначального вида, после появления повторных царапин. С материала STM легко убираются царапины с помощью специального состава. В этом случае с поверхности исчезают все царапины и ржавчина.

3. Обесцвечивание

Этот органический стеклянный материал не допускает обесцвечивания.

4. Материал

Обладает большей прочностью, не обесцвечивается, материал устойчив к абразивным, поверхностно-активным и содержащим хлор чистящим веществам.

5. Вес

Материал обладает легким весом, примерно на 40% легче керамики. Транспортировка и установка намного проще, чем у керамических изделий.

6. Пригодность к переработке для вторичного использования

Обычную керамику закапывают, она является промышленными отходами в случае поломки или трещин. STM является экологически чистым и пригодным к вторичной переработке материалом.

7. Деформация

Обычная керамика имеет деформации, неровность на покрытии вследствие процесса обжига.

STM является литьевым материалом, обеспечивающим абсолютную плоскость поверхности. Не допускает деформации и неровности.

8. Продуктивность и Дефектность

Обычная керамика часто деформируется и трескается в процессе сушки и обжига. Внутренние трещины после перевозки часто приводят к утечке воды.

В STM нижняя часть сделана из STM материала, а чаша – из керамики, гибридные материалы.

Это не позволяет изделию деформироваться и трескаться.

Water Saving

TANKLESS®

Значительная экономия воды, Princess® сэкономит до 43кл воды каждый год

1. Обычные унитазы в сравнении с Princess®

Вид	Моноблочный унитаз		Унитаз из двух частей	Princess®	
Смывание	Слив воды из бачка		Слив воды из бачка	Сифонный выброс воды	
Стандарт	6.0л	9л	9 л	6 л (полное) 4.5 л(малое)	
Фактически	Полное	8 ~ 13 л	10 ~ 15 л	10 ~ 15 л	6 л
	Малое	8 ~ 13 л	10 ~ 15 л	10 ~ 15 л	4.5 л
Бачок для воды	○	○	○	Х	
Загрязнение бачка для воды	○	○	○	Х	

<Таблица 1. Фактический объём воды для смывания>

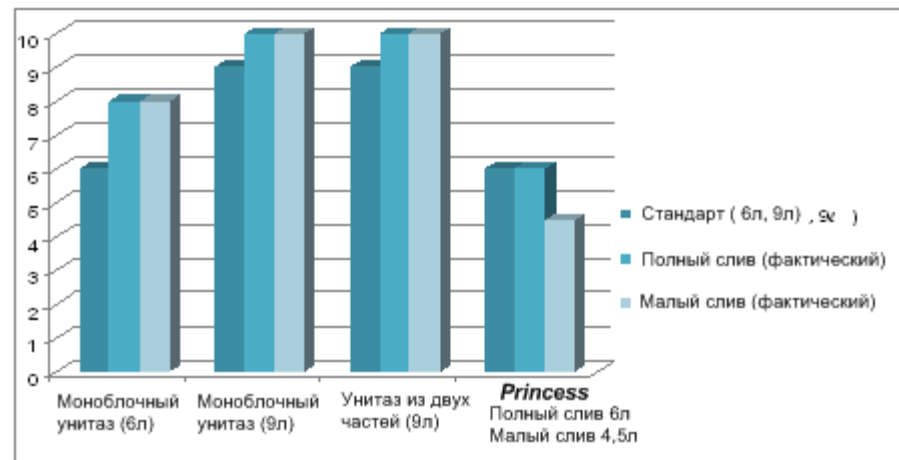

<График 1. Фактический объём смывания>

2. Ежегодный расход воды

Вид	Стандарт	Фактически	За год	Замечания
Моноблочный унитаз	6 л	8.0~13.0л	35,040~56,940л	Семья из 4 человек Полный слив: 4 раза Малый: 8 раз (всего 12 раз в день)
Моноблочный унитаз	9 л	10.0~15.0л	43,800~64,700л	
Унитаз из двух частей	9 л	10.0~15.0л	43,800~65,700л	
Princess®	6 л (полный) 4.5 л(малый)	6 л (полный) 4.5 л(малый)	22,995л (При использовании двумя режимами)	

<Таблица 2. Ежегодный расход воды>

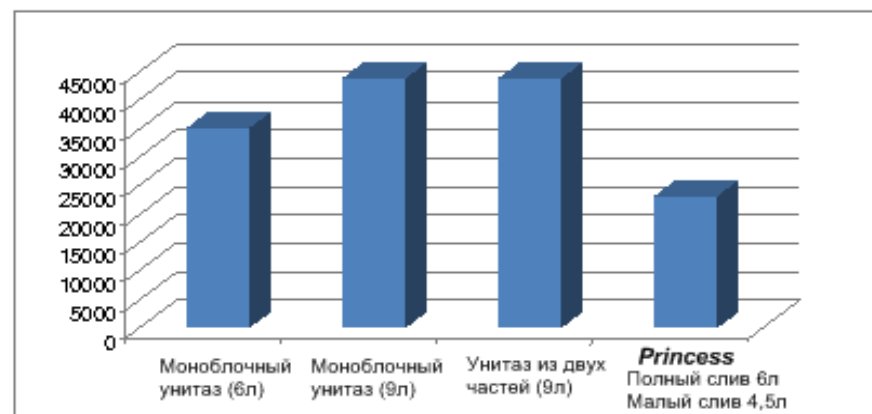

<График 2. Затраты воды за 1 год>

Предложение

Princess®

Придумали и осуществили, наше последнее достижение!!!

Princess®

новый стиль жизни, близкий к Вашей жизни.

Современный квадратный дизайн привносит красоту в Ваш дом.



Princess®

Туалет со встроенным электронным биде



1. Очищение унитаза



2. Смывание сильной струей воды



3. Наполнение водой

Автоматическое откр./закр.

Обмыв

Биде

Клизменный обмыв

Сушка

Кнопка для детей

Давление воды

Положение форсунок

Осциллирующий обмыв

Пульсирующий обмыв

Ритмичность

Дезодорация

Очистка форсунок

Кнопка форсунки

Режим энергосбережения

Блокировка электрозамыкания

Защита от бактерий

Защита от загрязнений

Помощь

Рычаг для смыва

Самодиагностика

ЖК-дисплей

Пульт ДУ

Температура воды

Температура сиденья

Температура сушки

Демпфер

автоматическое открытие и закрытие при приближении пользователя.

тщательный и комфортный обмыв из анальных форсунок .

очищает область вагины женщины безопасно и комфортно.

даёт мягкий поток чистой воды к прямой кишке, облегчая акт дефекации.

сушка (фен) после обмыва.

форсунки и давление воды, оптимально отрегулированные для детей.

регулирует давление воды.

регулирует положение форсунок.

двигающиеся вперёд и назад форсунки для широкой области очистки.

подаёт воду более ритмично для более тщательной очистки.

опция осциллирующего обмыва одновременно с массажем .

устраняет неприятный запах.

автоматическая очистка форсунок до и после использования.

кнопка для очистки форсунок.

режим энергосбережения вне использования.

отключает питание автоматически при коротком замыкании.

антибактериальное покрытие на форсунках, сиденье и крышке.

специальное покрытие на унитазе.

специальная кнопка помощи на случай поломки.

рычаг ручного смыва в случае отключения электроэнергии.

автоматическое определение неисправностей до использования.

показывает выполняемую операцию.

смыв экскрементов при помощи пульта дистанционного управления.

регулирует температуру воды.

регулирует температуру сиденья.

регулирует температуру сушки (фена).

тихо закрывает крышку и сиденье, антихлопковая система .

Размер и Материал

Princess®



Варианты цветов

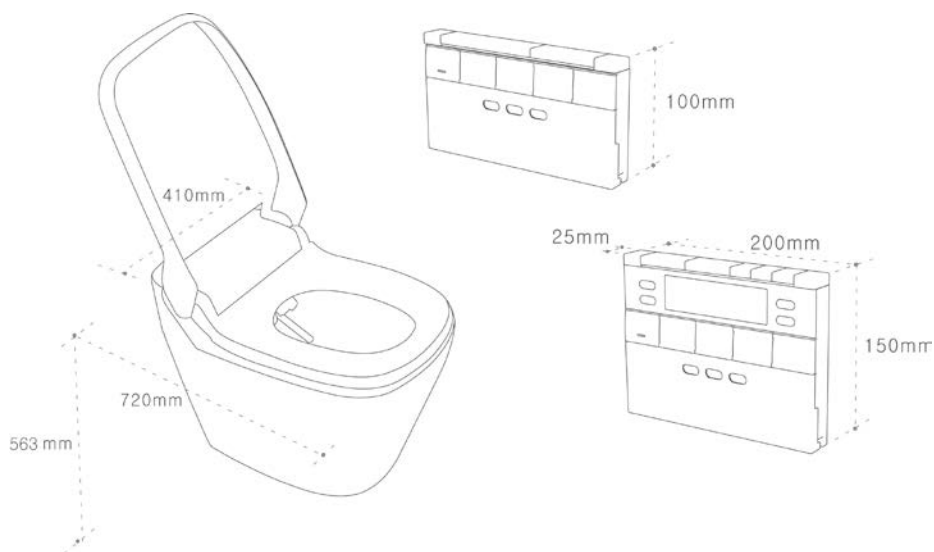

← Размер / Пульт ДУ

- Эргономичный дизайн квадратного сиденья унитаза.
- Значительная экономия воды благодаря системе сифонного выброса.
- Гибридная комбинация STM и Керамики позволяет унитазу иметь нулевые дефекты при минимальном весе и пожизненный срок службы.
- Керамическая внутренняя чаша для постоянного пользования.

Отчет по тестированию материала STM (выполнен Корейским Институтом Строительных Материалов)

Прочность (измеритель прочности, Тип-D)	77
Износостойкость (МПа)	54.0
Эластичность материала (МПа)	2.306
Тест на давление весом (Вес 1кг, Высота 1м)	Пройдено
Ударная прочность (kJ/m ²)	4.0
Кислотоупорность	Пройдено
Щелочеупорность	Пройдено
Огнеупорность (класс А)	Огнеупорный
Плотность (g/cm ³ , class A)	1.17
Предел прочности на разрыв (МПа)	30.3

Новый материал

STM



Керамика



График работ

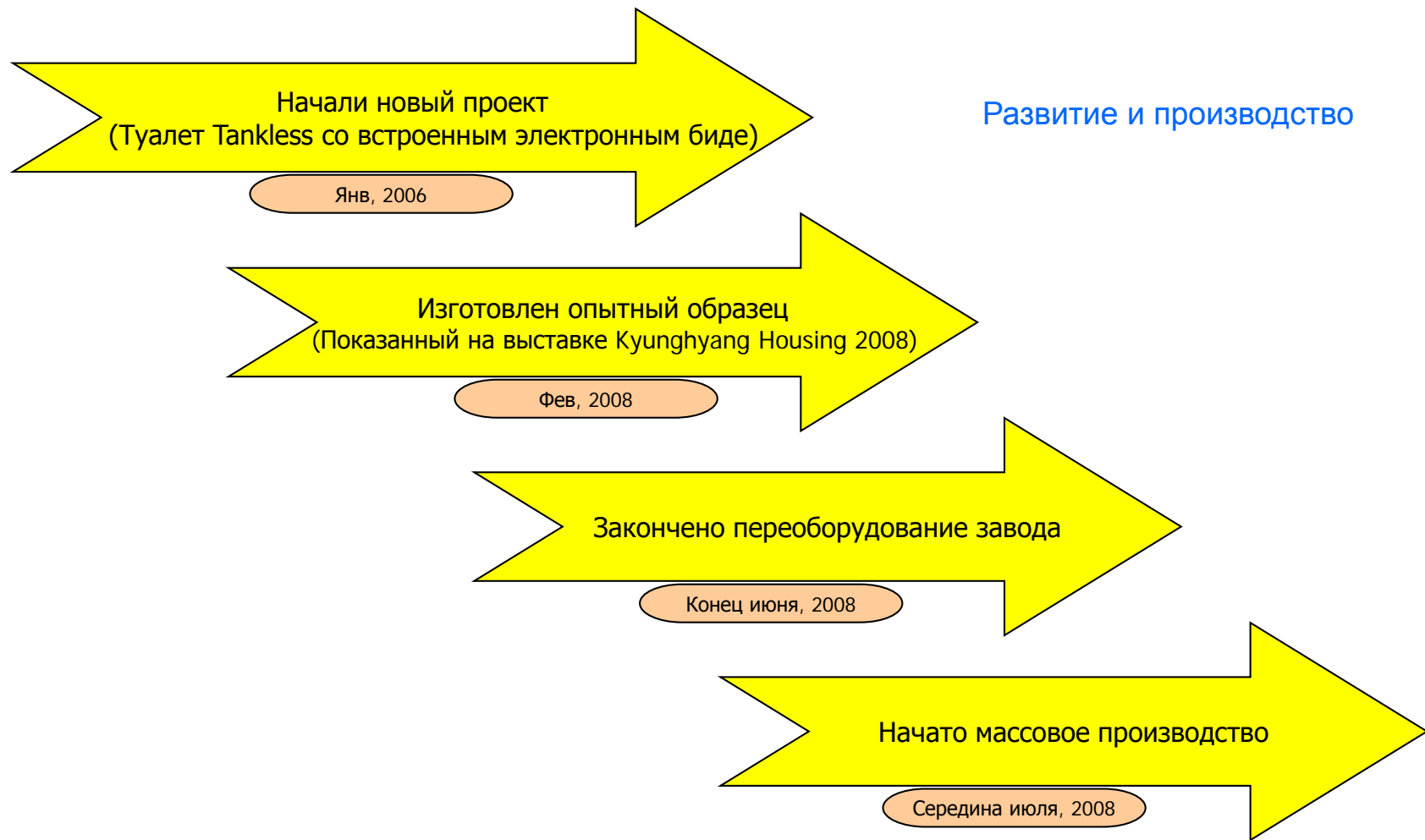

Ведущий производитель унитазов без сливного бачка со встроенным электронным биде

Сравнение

Система низкого
бачка



Обычный неразъемный унитаз:

1. неприятный запах и бактерии от остатков воды
2. ржавчина и пятна, остающиеся под ободком унитаза

Система без
сливного бачка



Система без сливного бачка:

1. прямое подключение к водопроводу
2. сифонный выброс воды
3. очистка унитаза в режиме торнадо
4. обильный и необильный смыв
(режим супер-экономии воды)
5. TOTO, INAX, PANASONIC and **Senspa**

Установка

